



LISTINO CLASSICO
PUBBLICO 2016

deltasalotti
ITALIA

INDICE INDEX

BELL	4
CHESTER	5
CONCERTO	8
DIVA	9
ELEN	10
ELISABETH	11
EVA	12
GINEVRA	13
GIOVE	14
KRONOS	15
MICHELANGELO	16
PERLA	18
STEWART	20
ULISSE	22
WINDSOR	23

B E L L



SCHEDA TECNICA

Struttura Legno e derivati, con cinghie elastiche ad alta resistenza.
 Imbottitura Poliuretano espanso.
 Rivestimento Pelli selezionate d'arredamento e tessuti delle migliori qualità.
 Piede Legno.
 Caratteristiche Cuscino di seduta amovibile.

TECHNICAL INFORMATION

Structure Wood and its by-products, with highly-resistant elastic belts.
 Padding Polyurethane foam.
 Upholstering Selected leathers for furniture and best quality fabrics.
 Foot Wood.
 Characteristics Seat cushion can be unlined.

	CODE	VERSIONE VERSION	Peso Kg	TESSUTO / FABRIC						
				B	C	D	E			
				PELLE / LEATHER						
				500	700	1000	3000	3200	3500	4000
POL 92 - 36" 9100	9100	poltrona armchair		€ 1.269	€ 1.492	€ 1.571	€ 1.695	€ 1.797	€ 1.923	€ 2.128

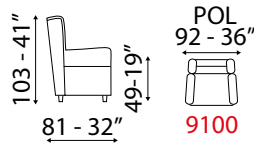

C H E S T E R



INFORMAZIONI TECNICHE

Opzioni Letto
Struttura Legno e derivati, con cinghie elastiche ad alta resistenza.
Imbottitura Poliuretano espanso.
Rivestimento Pelli selezionate d'arredamento
Versione letto Rete ortopedica con doghe in legno e materasso.

Piede Legno.
Caratteristiche Amovibili i soli cuscini di seduta.



TECHNICAL INFORMATION

Options Bed
Structure Wood and its by-products, with highly-resistant elastic belts.
Padding Polyurethane foam.
Upholstering Selected leathers for furniture
Bed version Orthopaedic mattress base, wooden slats and polyurethane mattress.
Foot Wood.
Characteristics Seat cushions can be unlined.

	CODE	VERSIONE VERSION	Peso Kg	TESSUTO / FABRIC						
				B	C	D	E			
				PELLE / LEATHER						
				500	700	1000	3000	3200	3500	4000
<p>3P 230 - 90"</p> <p>9300</p>	9300	3 posti 3 seater sofa		€ 2.146	€ 2.524	€ 2.657	€ 2.922	€ 3.098	€ 3.215	€ 3.507
<p>3P LETTO</p> <p>materasso 176-69" h 6-2" 142-56"</p>	9304	3 posti letto 3 seater sofa bed		€ 2.536	€ 2.914	€ 3.047	€ 3.312	€ 3.488	€ 3.605	€ 3.897
<p>2P MAX 204 - 80"</p> <p>9211</p>	9211	2 posti max max 2 seater sofa		€ 2.003	€ 2.356	€ 2.480	€ 2.728	€ 2.892	€ 3.002	€ 3.274
<p>2P MAX LETTO</p> <p>materasso 176-69" h 6-2" 122-48"</p>	9215	2 posti max letto max 2 seater sofa bed		€ 2.378	€ 2.731	€ 2.855	€ 3.103	€ 3.267	€ 3.377	€ 3.649
<p>2P 178 - 70"</p> <p>9200</p>	9200	2 posti 2 seater sofa		€ 1.874	€ 2.205	€ 2.321	€ 2.553	€ 2.706	€ 2.808	€ 3.064
<p>2P LETTO</p> <p>materasso 176-69" h 6-2" 92-36"</p>	9204	2 posti letto 2 seater sofa bed		€ 2.234	€ 2.565	€ 2.681	€ 2.913	€ 3.066	€ 3.168	€ 3.424
<p>POL 114 - 45"</p> <p>9100</p>	9100	poltrona armchair		€ 1.432	€ 1.684	€ 1.773	€ 1.950	€ 2.067	€ 2.145	€ 2.340

NOTE: Per DX e SX si intende la posizione che il bracciolo assume guardando l'elemento frontalmente.
RH and LH indicate the position of the armrest, when looking head-on the piece of furniture.

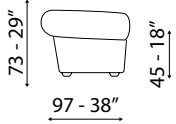
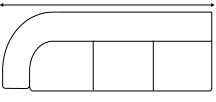
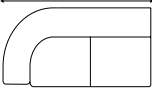
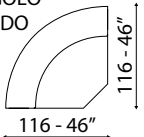
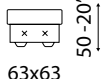
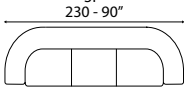
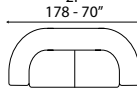
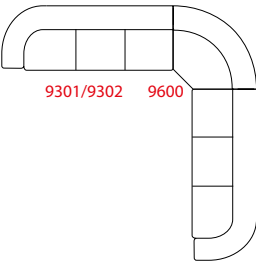
segue CHESTER

	CODE	VERSIONE VERSION	Peso Kg	TESSUTO / FABRIC						
				B	C	D	E			
				PELLE / LEATHER						
				500	700	1000	3000	3200	3500	4000
<p>3P SX/DX 196 - 77"</p>  <p>9301/9302</p>	SX:9301 DX:9302	3 posti 1 Br DX/SX 3 seater sofa 1 Arm RH/LH		€ 1.910	€ 2.246	€ 2.365	€ 2.602	€ 2.758	€ 2.861	€ 3.121
<p>2P SX/DX 144 - 57"</p>  <p>9201/9202</p>	SX:9201 DX:9202	2 posti 1 Br DX/SX 2 seater sofa 1 Arm RH/LH		€ 1.638	€ 1.927	€ 2.028	€ 2.231	€ 2.365	€ 2.454	€ 2.678
<p>ANGOLO TONDO</p>  <p>9600</p>	9600	angolo tondo rounded corner		€ 1.475	€ 1.734	€ 1.826	€ 2.009	€ 2.129	€ 2.209	€ 2.410
<p>POUF</p>  <p>63x63 25"x25" 9500</p>	9500	pouf pouffe		€ 479	€ 562	€ 592	€ 652	€ 691	€ 717	€ 782
<p>3P 230 - 90"</p>  <p>9300</p> <p>2P 178 - 70"</p>  <p>9200</p>	9300 + 9200	3 posti + 2 posti 3 seater sofa + 2 seater sofa		€ 4.020	€ 4.728	€ 4.977	€ 5.476	€ 5.804	€ 6.022	€ 6.570
<p>3P SX/DX 312 - 123"</p>  <p>9301/9302</p> <p>ANGOLO TONDO</p>  <p>9600</p> <p>9301/9302</p>	SX:9301 DX:9302 + 9600 + SX:9301 DX:9302	3 posti 1 Br DX/SX + angolo tondo + 3 posti 1 Br DX/SX 3 seater sofa 1 Arm RH/LH + rounded corner + 3 seater sofa 1 Arm RH/LH		€ 5.295	€ 6.227	€ 6.555	€ 7.212	€ 7.645	€ 7.931	€ 8.652

segue CHESTER

VERSIONI MODELLO / MODEL VERSIONS

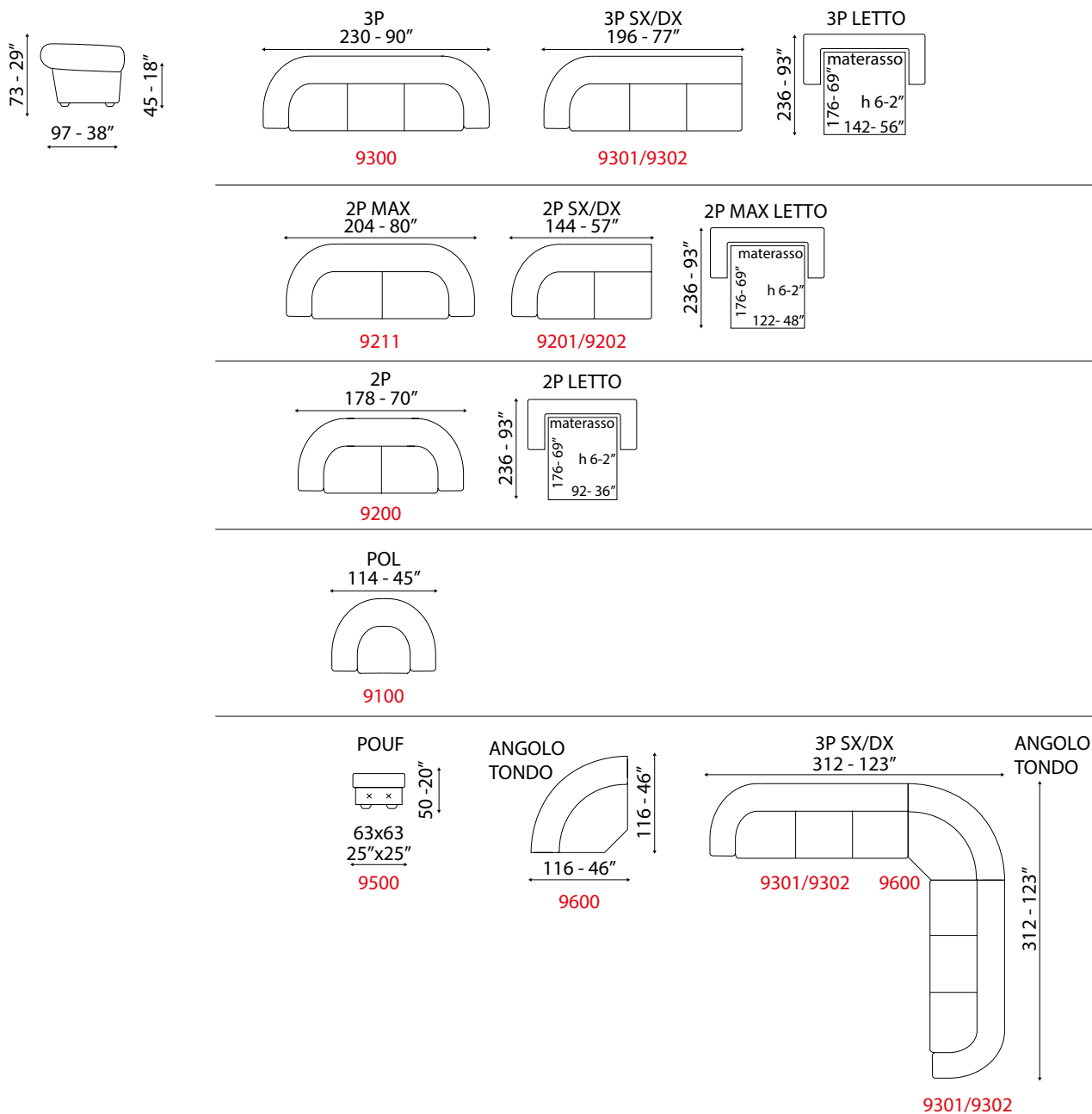

NOTE: Per DX e SX si intende la posizione che il bracciolo assume guardando l'elemento frontalmente.
RH and LH indicate the position of the armrest, when looking head-on the piece of furniture.

C O N C E R T O



INFORMAZIONI TECNICHE

Struttura Legno e derivati, con cinghie elastiche ad alta resistenza.
 Imbottitura In poliuretano espanso.
 Rivestimento Pelli selezionate d'arredamento
 Piede Piede anteriore in legno con rotelle.
 Piede posteriore in legno.

TECHNICAL INFORMATION

Structure Wood and its by-products, with highly-resistant elastic belts.
 Padding Polyurethane foam.
 Upholstering Selected leathers for furniture
 Foot Front leg: wooden leg with rollers.
 Back leg: wooden leg

	CODE	VERSIONE VERSION	Peso Kg	TESSUTO / FABRIC						
				B	C	D	E			
				PELLE / LEATHER						
				500	700	1000	3000	3200	3500	4000
 2P 153 - 60" 9200	9200	2 posti 2 seater sofa		€ 1.564	€ 1.839	€ 1.936	€ 2.145	€ 2.274	€ 2.390	€ 2.613
 POL 90 - 35" 9100	9100	poltrona armchair		€ 1.154	€ 1.357	€ 1.429	€ 1.569	€ 1.663	€ 1.715	€ 1.848

VERSIONI MODELLO / MODEL VERSIONS

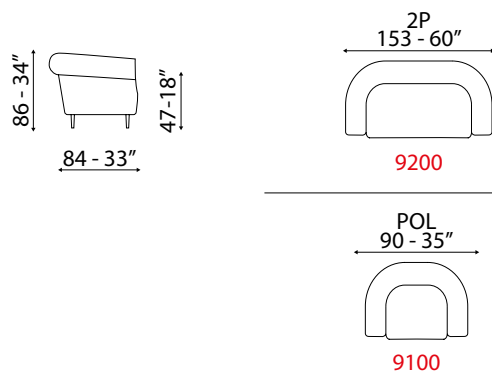

D I V A



INFORMAZIONI TECNICHE

Struttura Fusto in legno massello con cinghie elastiche ad alta resistenza.
 Imbottitura Poliuretano espanso indeformabile a quote e densità differenziate, coperto di fibre poliestere.
 Piuma per i cuscini.
 Rivestimento Tessuti delle migliori qualità e pelli selezionati d'arredamento.
 Piede Legno.
 Caratteristiche Interamente sfoderabile, cuscini di seduta, con fodera interna a copertura dell'imbottitura.
 Cuscini di serie.

TECHNICAL INFORMATION

Frame Solid wooden frame with highly resistant elastic belts.
 Padding Polyurethane foam with different densities covered with polyester fibres
 Feather for throw pillows.
 Upholstering Selected leathers for furniture and best quality fabrics.
 Foot Wood.
 Features Fully removable, seat cushions with internal lining to cover the padding.
 Throws pillows are standard.

	CODE	VERSIONE VERSION	Peso Kg	TESSUTO / FABRIC					
				B	C	D	E		
	9100	poltrona armchair		€ 1.067	€ 1.145	€ 1.275	€ 1.405		
		cuscino 50x50 pillow 50x50		€ 177	€ 185	€ 198	€ 211		

VERSIONI MODELLO / MODEL VERSIONS

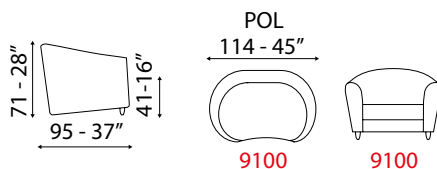

E L E N



INFORMAZIONI TECNICHE

Opzioni Imbottitura dei cuscini di seduta con materassino in piuma o cuscini seduta con molle insacchettate.
 Struttura Fusto in legno massello e derivati con cinghie elastiche ad alta resistenza.
 Imbottitura Poliuretano espanso indeformabile a quote e densità differenziate, coperto di fibre poliestere.
 Rivestimento Tessuti delle migliori qualità e pelli selezionati d'arredamento.
 Versione letto Rete a tre pieghe con materasso in poliuretano h= cm 7.
 Piede Legno.
 Caratteristiche Cuscini di seduta sfoderabili, con fodera interna a copertura dell'imbottitura.

TECHNICAL INFORMATION

Options Padding of seat cushions with feather mattress and seat cushions with coil springs.
 Frame Solid wooden frame with highly resistant elastic belts.
 Padding Polyurethane foam with different densities covered with polyester fibres.
 Upholstering Selected leathers for furniture and best quality fabrics.
 Bed version Net with three folds with polyurethane mattress. H=cm 7.
 Foot Wood.
 Features Fully removable, seat cushions with internal lining to cover the padding.

	CODE	VERSIONE VERSION	Peso Kg	TESSUTO / FABRIC						
				B	C	D	E			
				PELLE / LEATHER						
				500	700	1000	3000	3200	3500	4000
 9300	9300	3 posti 3 seater sofa		€ 2.209	€ 2.366	€ 2.726	€ 2.924	€ 3.099	€ 3.221	€ 3.518
 9211	9211	2 posti max max 2 seater sofa		€ 2.088	€ 2.239	€ 2.585	€ 2.776	€ 2.942	€ 3.063	€ 3.349
 9200	9200	2 posti 2 seater sofa		€ 1.838	€ 1.968	€ 2.267	€ 2.431	€ 2.577	€ 2.677	€ 2.922
 9100	9100	poltrona armchair		€ 1.171	€ 1.253	€ 1.444	€ 1.540	€ 1.632	€ 1.683	€ 1.826

VERSIONI MODELLO / MODEL VERSIONS

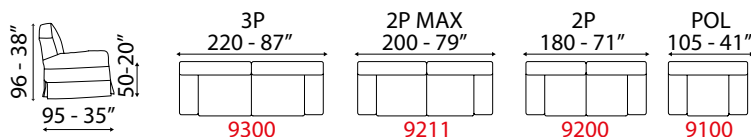

E L I S A B E T H



INFORMAZIONI TECNICHE

Struttura Legno e derivati, con cinghie elastiche ad alta resistenza.
 Imbottitura seduta e spalliera in poliuretano espanso.
 Rivestimento Tessuti delle migliori qualità.
 Piede In PVC.
 Caratteristiche cuscini di seduta e cuscini bracciolo amovibili.
 Caratteristiche Completamente sfoderabile.

TECHNICAL INFORMATION

Structure Wood and its by-products, with highly-resistant elastic belts.
 Padding Back and seat cushions in polyurethane.
 Upholstering Best quality fabrics.
 Foot PVC.
 Characteristics: removable seat cushion and armrest cushion.
 Characteristics Completely removable.

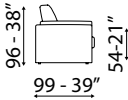
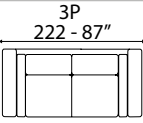
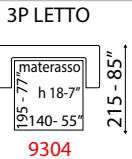
	CODE	VERSIONE VERSION	Peso Kg	TESSUTO / FABRIC							
				B	C	D	E				
 9300	9304	3 posti letto 3 seater sofa bed		€ 2.843	€ 3.047	€ 3.301	€ 3.555				
 9304											
				extra per carrello lift up	€ 100	€ 100	€ 100	€ 100			
		cuscino 45 x 45		€ 122	€ 127	€ 136	€ 144				

VERSIONI MODELLO / MODEL VERSIONS

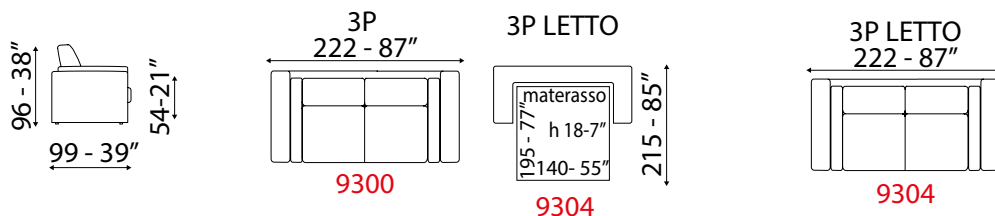

E V A



INFORMAZIONI TECNICHE

Struttura in Legno e derivati, con cinghie elastiche ad alta resistenza. Imbottitura Seduta, Spalliera in Poliuretano espanso. Rivestimento Pelli selezionate d'arredamento (escluso il cuoietto) Piede Legno. Caratteristiche Cuscini di Seduta amovibili. Non Sfoderabile.

TECHNICAL INFORMATION

Structure Wood and its by-products, with highly-resistant elastic belts. Padding Polyurethane foam. Upholstering Selected leathers for furniture (excluding cuoietto). Foot Wood. Characteristics Seat cushions can be unlined. Not Removable.

	CODE	VERSIONE VERSION	Peso Kg	TESSUTO / FABRIC						
				B	C	D	E			
				PELLE / LEATHER						
				500	700	1000	3000	3200	3500	4000
	9300	3 posti 3 seater sofa		€ 2.041	€ 2.195	€ 2.564	€ 2.698	€ 2.859	€ 3.019	€ 3.341
	9200	2 posti 2 seater sofa		€ 1.796	€ 1.928	€ 2.249	€ 2.365	€ 2.505	€ 2.644	€ 2.922
	9100	poltrona armchair		€ 1.564	€ 1.666	€ 1.913	€ 2.003	€ 2.110	€ 2.217	€ 2.431

VERSIONI MODELLO / MODEL VERSIONS

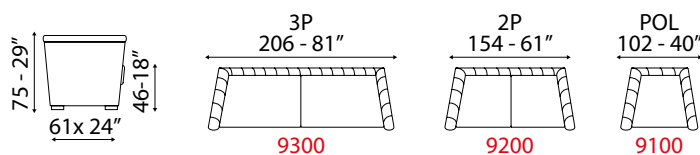

G I N E V R A



INFORMAZIONI TECNICHE

Struttura Legno e derivati, con cinghie elastiche ad alta resistenza.
 Imbottitura Poliuretano espanso.
 Rivestimento Pelli selezionate d'arredamento
 Tessuti delle migliori qualità.
 Piede Legno.
 Caratteristiche Cuscino di seduta amovibile.

TECHNICAL INFORMATION

Structure Wood and its by-products, with highly-resistant elastic belts.
 Padding Polyurethane foam.
 Upholstering Selected leathers for furniture and best quality fabrics.
 Foot Wood.
 Characteristics Seat cushion can be unlined.

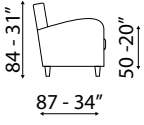
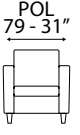
	CODE	VERSIONE VERSION	Peso Kg	TESSUTO / FABRIC						
				B	C	D	E			
				PELLE / LEATHER						
				500	700	1000	3000	3200	3500	4000
 9100	9103	poltrona senza bracci armless armchair		€ 705	€ 828	€ 872	€ 955	€ 1.012	€ 1.088	€ 1.204

VERSIONI MODELLO / MODEL VERSIONS

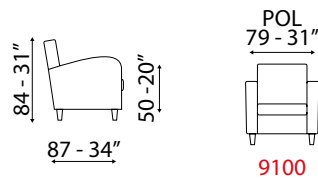

G I O V E



INFORMAZIONI TECNICHE

Opzioni Imbottitura dei cuscini di seduta con materassino in piuma o cuscini seduta con molle insacchettate. Struttura Fusto in legno massello e derivati con cinghie elastiche ad alta resistenza. Imbottitura Poliuretano espanso indeformabile a quote e densità differenziate, coperto di fibre poliestere. Rivestimento Tessuti delle migliori qualità e pelli selezionati d'arredamento. Versione letto Rete a tre pieghe con materasso in poliuretano h= cm 7, solo con balza. Piede Legno. Caratteristiche Cuscini di seduta sfoderabili, con fodera interna a copertura dell'imbottitura.

TECHNICAL INFORMATION

Options Padding of seat cushions with feather mattress and seat cushions with coil springs. Frame Solid wooden frame with highly resistant elastic belts. Padding Polyurethane foam with different densities covered with polyester fibres. Upholstering Selected leathers for furniture and best quality fabrics. Bed version Net with three folds with polyurethane mattress. H=cm 7 (only with flounce) Foot Wood. Features Fully removable, seat cushions with internal lining to cover the padding.

	CODE	VERSIONE VERSION	Peso Kg	TESSUTO / FABRIC						
				B	C	D	E			
				PELLE / LEATHER						
				500	700	1000	3000	3200	3500	4000
<p>3P 228 - 90" 9300</p>	9300	3 posti 3 seater sofa		€ 2.122	€ 2.257	€ 2.673	€ 2.889	€ 3.063	€ 3.214	€ 3.539
<p>2P MAX 208 - 82" 9211</p>	9211	2 posti max max 2 seater sofa		€ 1.995	€ 2.131	€ 2.492	€ 2.695	€ 2.857	€ 3.000	€ 3.305
<p>2P 188 - 74" 9200</p>	9200	2 posti 2 seater sofa		€ 1.770	€ 1.878	€ 2.210	€ 2.384	€ 2.527	€ 2.644	€ 2.904
<p>POL 118 - 46" 9100</p>	9100	poltrona armchair		€ 1.376	€ 1.463	€ 1.729	€ 1.867	€ 1.979	€ 2.075	€ 2.283

VERSIONI MODELLO / MODEL VERSIONS

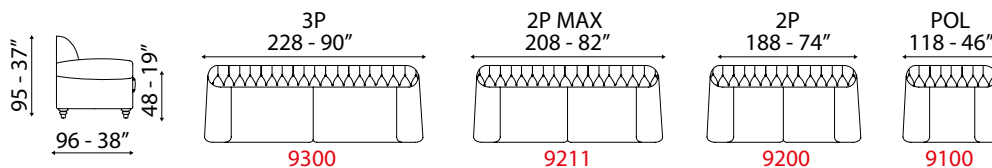

K R O N O S



INFORMAZIONI TECNICHE

Struttura Legno e derivati, con cinghie elastiche ad alta resistenza.
 Imbottitura Poliuretano espanso.
 Rivestimento Pelli selezionate d'arredamento e tessuti delle migliori qualità.
 Piede Legno h 9 cm.
 Caratteristiche Sedute amovibili.

TECHNICAL INFORMATION

Structure Wood and its by-products, with highly-resistant elastic belts.
 Padding Polyurethane foam.
 Upholstering Selected leathers for furniture and best quality fabrics.
 Foot Wood h 9 cm.
 Characteristics Seat cushions can be unined.

	CODE	VERSIONE VERSION	Peso Kg	TESSUTO / FABRIC						
				B	C	D	E			
				PELLE / LEATHER						
				500	700	1000	3000	3200	3500	4000
<p>POL 83 - 33" 9100</p>	9100	poltrona armchair		€ 1.044	€ 1.170	€ 1.357	€ 1.429	€ 1.516	€ 1.598	€ 1.771

VERSIONI MODELLO / MODEL VERSIONS

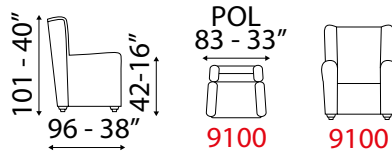

M I C H E L A N G E L O

INFORMAZIONI TECNICHE

Struttura legno e derivati, con cinghie elastiche ad alta resistenza.
Rivestimento pelli selezionate d'arredamento (escluso il cuoietto) .
Non sfoderabile.

TECHNICAL INFORMATION

Structure wood and its by-products, with highly-resistant elastic belts.
Upholstering selected leathers for furniture (excluding cuoietto).
Not removable covers.

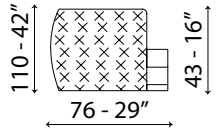
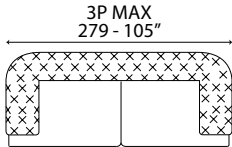
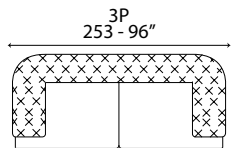
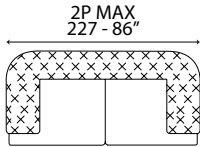
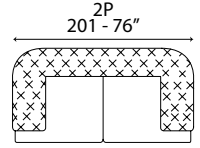
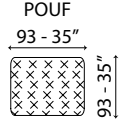
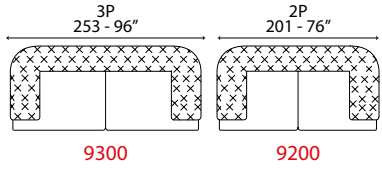

	CODE	VERSIONE VERSION	Peso Kg	PELLE / LEATHER						
				500	700	1000	3000	3200	3500	4000
 <p>3P MAX 279 - 105"</p> <p>9311</p>	9311	3 posti max max 3 seater sofa		€ 3.145	€ 3.378	€ 3.883	€ 4.071	€ 4.199	€ 4.427	€ 4.684
 <p>3P 253 - 96"</p> <p>9300</p>	9300	3 posti 3 seater sofa		€ 3.075	€ 3.303	€ 3.796	€ 3.947	€ 4.073	€ 4.229	€ 4.427
 <p>2P MAX 227 - 86"</p> <p>9211</p>	9211	2 posti max max 2 seater sofa		€ 2.850	€ 3.062	€ 3.519	€ 3.685	€ 3.811	€ 3.969	€ 4.167
 <p>2P 201 - 76"</p> <p>9200</p>	9200	2 posti 2 seater sofa		€ 2.638	€ 2.834	€ 3.257	€ 3.430	€ 3.554	€ 3.722	€ 3.920
 <p>POUF 93 - 35"</p> <p>9500</p>	9500	pouf pouffe		€ 1.099	€ 1.180	€ 1.379	€ 1.450	€ 1.536	€ 1.621	€ 1.792
 <p>3P 253 - 96"</p> <p>2P 201 - 76"</p> <p>9300 + 9200</p>	9300 + 9200	3 posti + 2 posti 3 seater sofa + 2 seater sofa		€ 5.713	€ 6.136	€ 7.053	€ 7.377	€ 7.627	€ 7.951	€ 8.346

segue MICHELANGELO

VERSIONI MODELLO / MODEL VERSIONS

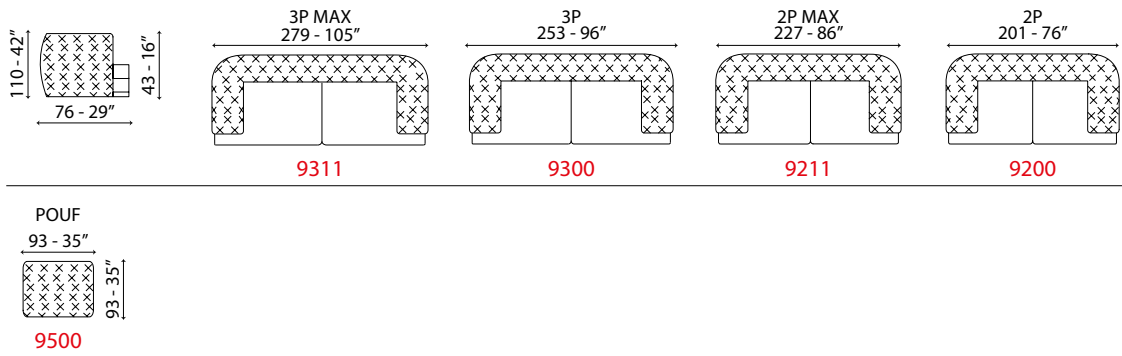

NOTE: Per DX e SX si intende la posizione che il bracciolo assume guardando l'elemento frontalmente.
RH and LH indicate the position of the armrest, when looking head-on the piece of furniture.

P E R L A



INFORMAZIONI TECNICHE

Opzioni Letto.
Struttura Legno e derivati, con cinghie elastiche ad alta resistenza.
Imbottitura seduta in poliuretano espanso.
Rivestimento Tessuti delle migliori qualità.
Piede In PVC.
Caratteristiche Completamente sfoderabile.

TECHNICAL INFORMATION

Options Bed.
Structure Wood and its by-products, with highly-resistant elastic belts.
Padding Back in polyurethane.
Upholstering Best quality fabrics.
Foot PVC.
Characteristics Completely removable.

	CODE	VERSIONE VERSION	Peso Kg	TESSUTO / FABRIC			
				B	C	D	E
<p>3P LETTO 230 - 91" 9304</p> <p>3P LETTO 229 - 90" materasso 190 - 75" h11 - 4" 120 - 47"</p>	9304	3 posti letto 3 seater sofa bed		€ 2.003	€ 2.102	€ 2.397	€ 2.614
<p>2P MAX LETTO 210 - 83" 9215</p> <p>2P MAX LETTO 229 - 90" materasso 190 - 75" h11 - 4" 100 - 39"</p>	9215	2 posti max letto max 2 seater sofa bed		€ 1.923	€ 2.018	€ 2.301	€ 2.510
<p>2P LETTO 190 - 75" 9204</p> <p>2P LETTO 229 - 90" materasso 190 - 75" h11 - 4" 70 - 28"</p>	9204	2 posti letto 2 seater sofa bed		€ 1.803	€ 1.892	€ 2.157	€ 2.353
<p>POL EXTRA 136 - 54" 9186</p> <p>123 - 48"</p>	9186	poltrona extra extra armchair		€ 1.091	€ 1.184	€ 1.306	€ 1.370
<p>POUF MEZZALUNA 9509</p> <p>79 - 31" h = 49 - 19" 114 - 45"</p>	9509	pouf mezzaluna		€ 422	€ 458	€ 499	€ 541

segue PERLA

VERSIONI MODELLO / MODEL VERSIONS

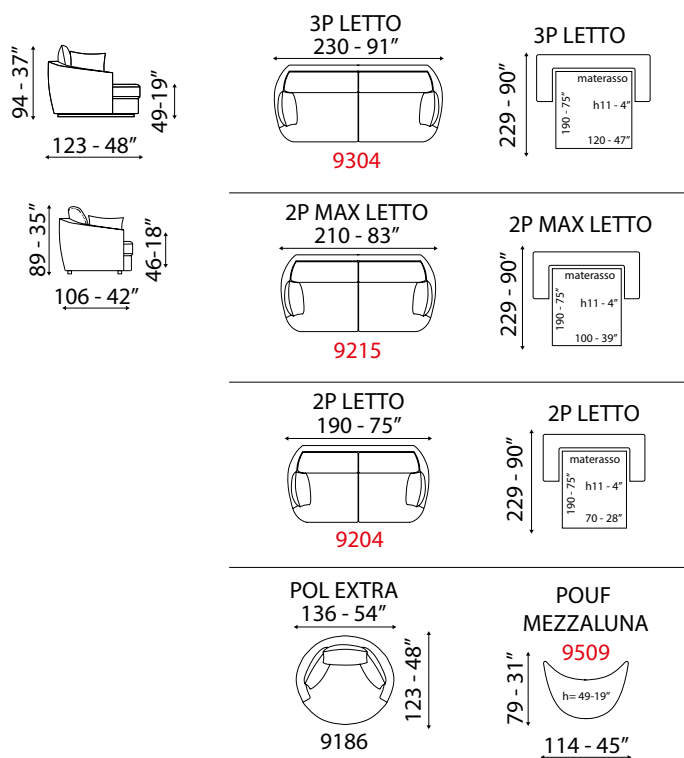

NOTE: Per DX e SX si intende la posizione che il bracciolo assume guardando l'elemento frontalmente.
RH and LH indicate the position of the armrest, when looking head-on the piece of furniture.

S T E W A R T



INFORMAZIONI TECNICHE

Struttura in legno e derivati, con cinghie elastiche ad alta resistenza. Imbottitura in poliuretano espanso. Rivestimento Pelli selezionate d'arredamento. Piede Legno. Caratteristiche Amovibili i soli cuscini di seduta.

TECHNICAL INFORMATION

Wooden structure and its by-products, with highly-resistant elastic belts. Padded expanded polyurethane. Selected leather upholstery. Foot Wood. Characteristics Seat cushions can be unlined.

	CODE	VERSIONE VERSION	Peso Kg	TESSUTO / FABRIC						
				B	C	D	E			
				PELLE / LEATHER						
				500	700	1000	3000	3200	3500	4000
<p>3P 254 - 100"</p> <p>9300</p>	9300	3 posti 3 seater sofa		€ 2.396	€ 2.818	€ 2.967	€ 3.263	€ 3.426	€ 3.589	€ 3.916
<p>2P MAX 224 - 88"</p> <p>9211</p>	9211	2 posti max max 2 seater sofa		€ 2.257	€ 2.655	€ 2.794	€ 3.074	€ 3.228	€ 3.381	€ 3.689
<p>2P 204 - 80"</p> <p>9200</p>	9200	2 posti 2 seater sofa		€ 2.018	€ 2.373	€ 2.498	€ 2.748	€ 2.886	€ 3.023	€ 3.297
<p>POL 128 - 50"</p> <p>9100</p>	9100	poltrona armchair		€ 1.634	€ 1.922	€ 2.023	€ 2.226	€ 2.337	€ 2.447	€ 2.670
<p>3P 254 - 100" 2P 204 - 80"</p> <p>9300 9200</p>	9300 + 9200	3 posti + 2 posti 3 seater sofa + 2 seater sofa		€ 4.413	€ 5.191	€ 5.465	€ 6.011	€ 6.312	€ 6.612	€ 7.213

segue STEWART

VERSIONI MODELLO / MODEL VERSIONS

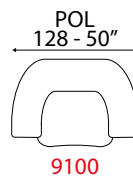
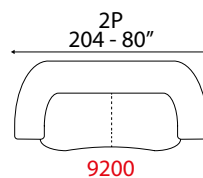
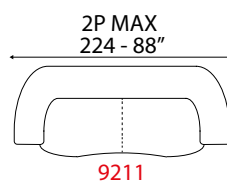
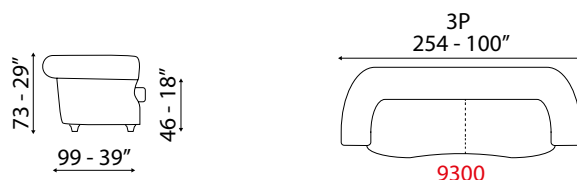

NOTE: Per DX e SX si intende la posizione che il bracciolo assume guardando l'elemento frontalmente.
RH and LH indicate the position of the armrest, when looking head-on the piece of furniture.

U L I S S E



INFORMAZIONI TECNICHE

Struttura Legno e derivati, con cinghie elastiche ad alta resistenza.
 Imbottitura seduta e aspelliere in poliuretano espanso.
 Rivestimento Pelli selezionate d'arredamento (escluso il cuoietto).
 Piede In Legno.
 Caratteristiche: Sedute e Spalliere Amovibili.
 Non Sfoderabile.

TECHNICAL INFORMATION

Structure Wood and its by-products, with highly-resistant elastic belts.
 Padding Back and seat cushions in polyurethane.
 Upholstering Selected leathers for furniture (excluding cuoietto).
 Foot Wood.
 Characteristics: removable cushion and backrest.
 Not Removable.

	CODE	VERSIONE VERSION	Peso Kg	TESSUTO / FABRIC						
				B	C	D	E			
				PELLE / LEATHER						
				500	700	1000	3000	3200	3500	4000
	9300	3 posti 3 seater sofa		€ 2.553	€ 2.688	€ 2.829	€ 3.034	€ 3.200	€ 3.341	€ 3.648
	9211	2 posti max max 2 seater sofa		€ 2.414	€ 2.541	€ 2.675	€ 2.866	€ 3.023	€ 3.153	€ 3.440
	9200	2 posti 2 seater sofa		€ 2.047	€ 2.155	€ 2.268	€ 2.427	€ 2.560	€ 2.666	€ 2.905
	9100	poltrona armchair		€ 1.499	€ 1.578	€ 1.661	€ 1.763	€ 1.860	€ 1.917	€ 2.071

VERSIONI MODELLO / MODEL VERSIONS

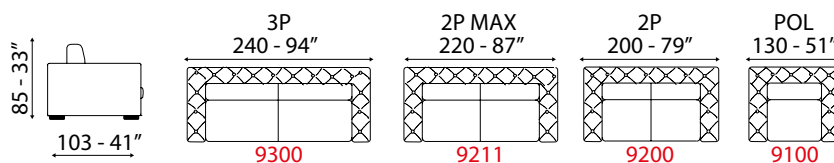

W I N D S O R

INFORMAZIONI TECNICHE

Struttura Legno e derivati, con cinghie elastiche ad alta resistenza.
 Imbottitura In poliuretano espanso.
 Rivestimento Pelli selezionate d'arredamento.
 Piede Legno.
 Caratteristiche Amovibili i soli cuscini di seduta.

TECHNICAL INFORMATION

Structure Wood and its by-products, with highly-resistant elastic belts.
 Padding Polyurethane foam.
 Upholstering Selected leathers for furnitur.
 Foot Wood.
 Characteristics Seat cushions can be unlined.



	CODE	VERSIONE VERSION	Peso Kg	TESSUTO / FABRIC						
				B	C	D	E			
				PELLE / LEATHER						
				500	700	1000	3000	3200	3500	4000
<p>9300</p>	9300	3 posti 3 seater sofa		€ 2.343	€ 2.755	€ 2.900	€ 3.190	€ 3.350	€ 3.510	€ 3.829
<p>9200</p>	9200	2 posti 2 seater sofa		€ 2.007	€ 2.361	€ 2.485	€ 2.733	€ 2.869	€ 3.006	€ 3.280
<p>9100</p>	9100	poltrona armchair		€ 1.625	€ 1.911	€ 2.012	€ 2.214	€ 2.324	€ 2.434	€ 2.656

VERSIONI MODELLO / MODEL VERSIONS

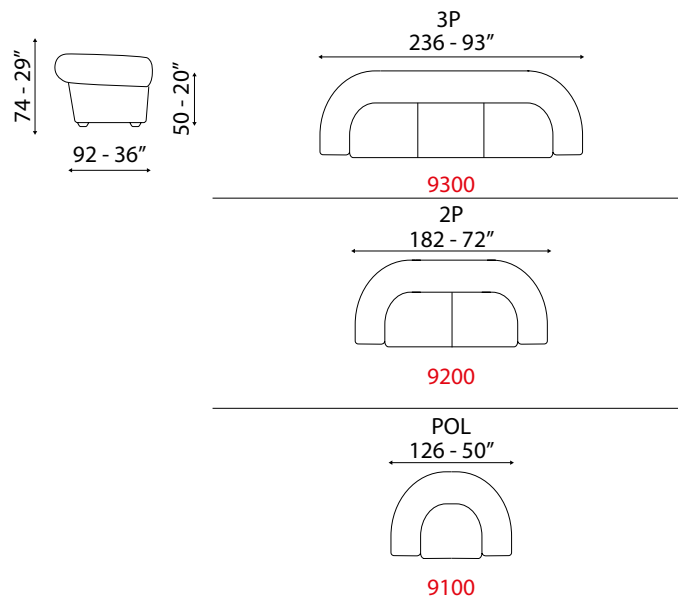

NOTE: Per DX e SX si intende la posizione che il bracciolo assume guardando l'elemento frontalmente.
 RH and LH indicate the position of the armrest, when looking head-on the piece of furniture.

CONDIZIONI DI VENDITA

1. Premessa. 1.1. Il presente contratto di vendita è disciplinato dalla legge italiana. 1.2. Le presenti condizioni generali di contratto si applicano insieme alle condizioni speciali inserite nella proposta d'ordine e/o nella fattura. In caso di contraddizione prevalgono le condizioni speciali. 2. Caratteristiche dei prodotti – Modifiche. 2.1. Le caratteristiche e le misure dei prodotti di cui alle brochure e illustrazioni sono da intendere solo esemplificative e non vincolanti per il Venditore. 2.2. Il Venditore si riserva di apportare ai prodotti le modifiche che, senza alterare le caratteristiche essenziali dei prodotti stessi, dovessero risultare necessarie e/o opportune. 3. Ordini e termini di consegna. 3.1. L'ordine si intende accettato dal Venditore qualora entro 15 giorni dalla sua ricezione non ne sia stata comunicata la disdetta a mezzo fax o e-mail, o verodivisa esecuzione allo stesso. 3.2. Sarà da considerarsi ritardo grave imputabile al Venditore un ritardo che superi le 8 settimane lavorative. In tal caso il Compratore potrà risolvere il contratto solo relativamente ai prodotti di cui la consegna è ritardata con un preavviso di 10 giorni, da comunicarsi per iscritto (anche via telefax) al Venditore. 3.3. In caso di ritardo nella consegna imputabile al Venditore, il Compratore potrà richiedere, previa messa in mora per iscritto del Venditore, il risarcimento del danno effettivo daluidimostratosolo entro il limite massimo del 2% (due per cento) del prezzo dei prodotti consegnati in ritardo. 3.4. Salvo il caso di dolo o colpa grave del Venditore, il pagamento delle somme indicate all'art. 3.3 esclude qualsiasi ulteriore risarcimento del danno per mancata o ritardata consegna dei prodotti. 4. Resa, spedizione e reclami. 4.1. Salvopatto contrario o vero qualora tale indicazione non sia stata specificata nell'ordine effettuato, la fornitura della merce s'intende Franco Fabbrica cioè anche quando sia convenuto che la spedizione o parte di essa venga curata dal Venditore. 4.2. In ogni modo, quali che siano i termini di resa pattuiti dalle parti, i rischi passano al Compratore al più tardi con la consegna al primo trasportatore. 4.3. Eventuali reclami relativi allo stato dell'imballo, quantità, numero o caratteristiche esteriori dei prodotti (vizi apparenti), dovranno essere notificati al Venditore mediante lettera raccomandata R.R., a pena di decadenza, entro 8 giorni dalla data di ricezione dei prodotti. Eventuali reclami relativi a difetti non individuabili mediante un diligente controllo al momento della ricezione (vizi occulti) dovranno essere notificati al Venditore mediante lettera raccomandata R.R., a pena di decadenza, entro 8 giorni dalla data della scoperta del difetto e comunque non oltre dodici mesi dalla consegna. 4.4. Eventuali reclami o contestazioni non danno diritto al Compratore di sospendere o comunque ritardare i pagamenti dei prodotti oggetto di contestazione e, tantomeno, di altre forniture. 5. Prezzi. Salvopatto contrario, i prezzi si intendono per prodotti imballati secondo gli usi del settore in relazione al mezzo di trasporto pattuito, resa franco fabbrica, essendo inteso che qualsiasi altra spesa onerata sarà a carico del Compratore. 6. Condizioni di pagamento. 6.1. Ove le parti non abbiano specificato le condizioni di pagamento il pagamento dovrà essere effettuato per contante al domicilio del Venditore. 6.2. Nel caso in cui il pagamento venga effettuato per mezzo di assegno bancario e/o circolare l'effettivo liberatorio si avrà con il buon fine dell'assegno. 6.3. Nel caso in cui il pagamento dovesse venire effettuato a mezzo di bonifico bancario l'effettivo liberatorio si avrà ad accredito effettuato. 6.4. In caso di ritardo al pagamento o rispetto ai termini stabiliti il Compratore dovrà corrispondere al Venditore gli interessi sugli importi scaduti come stabiliti dal D.Lgs. 231/2002 decorrenti dalla scadenza del pagamento fino alla data del saldo effettivo. 7. Riserva di proprietà. È convenuto che i prodotti consegnati restano di proprietà del Venditore fino a quando non sia pervenuto a quest'ultimo il completo pagamento o come previsto e disciplinato dall'art. 1523 c.c. 8. Solve et repete. Il Compratore non potrà proporre eccezione alcuna senza aver preventivamente adempiuto la propria obbligazione. 9. Vendita a stock di divani in mostra. Nel caso di vendita di merce a stock o di esposizione nella merce s'intende venduta così come vista e pacificata con rinuncia espressa dell'acquirente alla garanzia. 10. Foro Competente. Per qualsiasi controversia derivante dal presente contratto collegata allo stesso sarà esclusivamente competente il Foro di Bari.

Anno e degli artt. 1341 e 1342 c.c. le Parti, previa lettura di ognuna delle clausole della presente contratto di cui agli artt. 2. Caratteristiche dei prodotti – Modifiche, 3. Ordini e termini di consegna, 4. Resa, spedizione e reclami, 6. Condizioni di pagamento, 7. Riserva di proprietà, 8. Solve et repete, e 9. Vendita a stock di divani in mostra. 10. Foro Competente dichiarato approvare e/o espressamente.

TERMS OF SALE

1. Preface. 1.1. The present sales contract is regulated in accordance with Italian law. 1.2. It enforces the present General Conditions of the contract with the Detail Conditions included in the purchase order and/or in the invoice. In case of contradiction are predominant these conditions. 2. Feature of products – Changes. 2.1. Measures and features of the products in the brochure are not binding for the seller. 2.2. He is able to make amendments to the products without alter the basic and fundamental characteristic, if necessary and suitable. 3. Orders and terms of delivery. 3.1. Any cancellation as regards orders must be notified via e-mail or fax to the Company within 15 days from their receipt, in order to be deemed valid. 3.2. It will be accounted as a grave delay attributable to the seller's delay, that goes over 8 working weeks. In this case the buyer will be able to edit the contract in relation to the products in delay giving advance notice of 10 days, also via telefax, to the seller. 3.3. In case of delay in delivery attributable to the seller, the purchaser will be able to require a prior fine, that the seller puts in writing before, the buyer must prove the disservice and receive the remuneration within the limit of 2% of the products' price, which arrived in delay. 3.4. With the exception of hurt or grave damage of the seller, the payment of the sum in accordance with art. 3.3 excludes any further compensation of the damages. 4. Yield, shipping and claims. 4.1. On condition that this information did not specify in the order, it considers the goods supply works, that is the seller takes care of the shipment. 4.2. Anyway, the risks pass on the purchaser with the delivery to the first transporter. 4.3. All discrepancies between goods ordered and supplied, such as possible flaws and faults on products shipped, must be notified in writing, by means of the appropriate customer care forms. Such notification must reach the Company no later than 8 days from the date of receipt of goods. The Company's sole responsibility pertains to the repair or replacement of either the faulty part or the complete item, as the case may be. 4.4. Any claims and disputes cannot justify a suspension or delay in payments, even if related to a different supply. 5. Prices. Prices are depending on packed products in relation to the means of transporting, but further burdens will be at purchaser's own expense. 6. Terms of payment. 6.1. Where it did not specify the terms of payment, the purchaser will make a cash payment at seller's home. 6.2. If the payment is by bank cheque and/or bank draft the result will be positive. 6.3. In case that the payment is by bank transfer, it will have the positive result when the account will be made. 6.4. In the event of delay in payment the purchaser must give the money away to the seller with the interest on expired amount as much as to say D.Lgs. 231/2002. 7. Conditional sale. The goods remain property of the Company until their payment has been completed in full like so disciplined and provided for art. 1523 c.c. 8. Solve et repete. Without this obligation, the purchaser is not able to suggest any exception. 9. Stock trading or sale of sofa on view. In case of stock trading or the sale of sofa on view, the product is not able to modify but it will be sold the same as it selected. 10. Place of jurisdiction. The place of jurisdiction for any dispute is Bari.

On the application of artt. 1341 e 1342 c.c. the parties must accord to the content of the contract: 2. Feature of products – Changes, 3. Orders and terms of delivery, 4. Yield, shipping and claims, 6. Terms of payment, 7. Conditional sale, 8. Solve et repete, 9. Stock trading or sale of sofa on view, 10. Place of jurisdiction and then they must approve it, if agreed upon in writing.



www.deltasalotti.com

GRUPPO INDUSTRIALE DELTA SALOTTI srl

Zona Industriale, via Lazio n°7
70029 Santeramo in colle (Ba) Italy
tel.+39 080 3023660 / +39 080 3024262
fax+39 080 3026404
info@deltasalotti.com