

SILVERLINE
FUTNITURE COLLECTION

PRICE LIST 2020

IE

ELEMENTS SRL
VIA DEL VALLO 52
61122 Pesaro PU
ITALY
info@italianelements.com

f  **in**
italianelements.com

ITALIANELEMENTS™

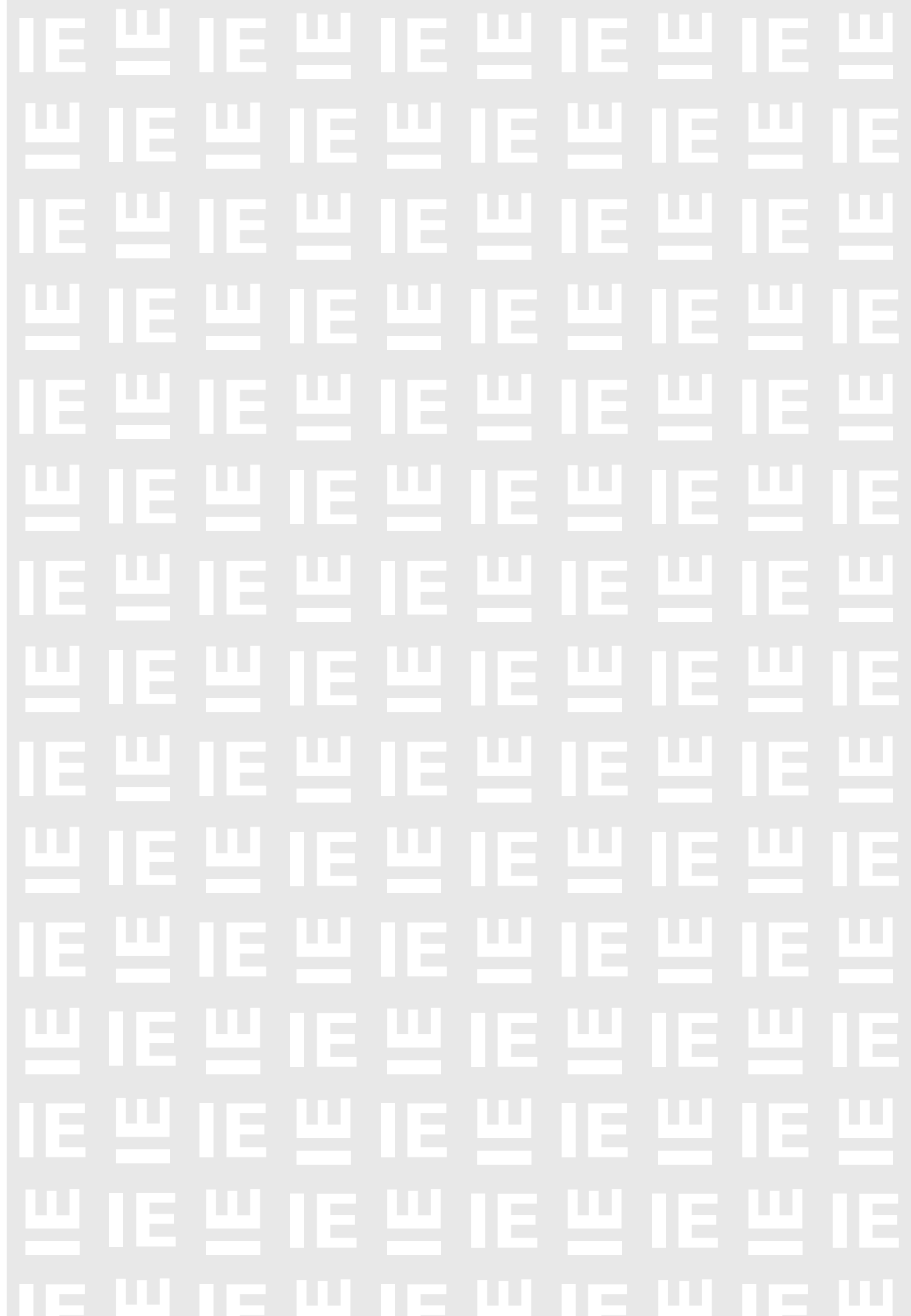

SILVERLINE
LISTINO PREZZI
PRICE LIST 2020

CONDIZIONI GENERALI DI VENDITA

Le condizioni generali previste nel presente listino di vendita disciplinano le vendite, dei Prodotti in esso indicati (di seguito i “Prodotti”), della società ELEMENTS s.r.l. (di seguito il “Fornitore”) ai propri clienti (di seguito anche il “Cliente/i”). Il presente listino di vendita è riservato esclusivamente ai rivenditori dei Prodotti e non costituisce offerta diretta del Fornitore al pubblico. I prezzi ivi presenti sono espressi in Euro, Iva esclusa; resta diritto del Fornitore di variare il listino a sua discrezione, dandone comunicazione ai Clienti.

1. Efficacia delle condizioni generali - Le presenti condizioni generali si applicano anche se non espressamente richiamate e sottoscritte nei singoli ordini.

- Eventuali disposizioni in deroga a quanto in esse previsto hanno efficacia solo se espressamente confermate per iscritto dal Fornitore.

- Le presenti condizioni generali hanno efficacia fintanto che non siano state espressamente revocate dal Fornitore ovvero siano sostituite da nuove condizioni che diverranno efficaci dalla loro sottoscrizione.

- Eventuali condizioni generali del Cliente non trovano applicazione, se non espressamente accettate per iscritto dal Fornitore.

2. Ordini - Gli ordini del Cliente, che pervengono al Fornitore, si intendono definitivi solo se espressamente da quest'ultimo accettati.

3. Conformità Prodotti. Migliorie e modifiche - Dati o informazioni sulle caratteristiche e/o sulle specifiche tecniche dei Prodotti e sul loro uso contenute nel presente listino (od in altri cataloghi o documenti similari provenienti dal Fornitore) devono ritenersi indicativi, diventando vincolanti per il Fornitore solo se da questo confermati per il singolo ordine.

- Inoltre, la conformità dei Prodotti ad eventuali campioni e/o illustrazioni presenti nel listino (od in altri cataloghi o documenti similari provenienti dal Fornitore) non deve intendersi in senso tassativo. Tonalità di elementi ed aspetto estetico dei Prodotti possono presentare difformità rispetto a campioni in possesso e/o immagini presenti nella citata documentazione.

- Nel caso di completamenti di ordini in parte già evasi o nel caso di ordini successivi, si potranno avere delle differenze di tonalità e/o differenze estetiche che non potranno costituire motivo di contestazioni sui Prodotti e/o resa degli stessi. In particolare, luce, vapore ed altri fattori caratteristici dell'ambiente, possono determinare variabilità di colore tali anche da non permettere il perfetto accoppiamento di elementi acquistati in tempi diversi.

- Il Fornitore si riserva il diritto di apportare ai propri Prodotti tutte le migliorie e modifiche, estetiche, dimensionali o semplicemente costruttive, ritenute opportune o necessarie, senza che per questo il Cliente possa sollevare contestazioni o abbia il diritto di risolvere eventuali ordini in corso e/o pretendere indennizzi e/o richiedere riduzioni del prezzo pattuito.

- Eventuali modifiche da apportarsi ad elementi di serie dei Prodotti, potranno aversi solo se confermate dal Fornitore.

- Infine, il Fornitore si riserva la facoltà di eliminare, in qualsiasi momento, dalla produzione articoli presenti nel listino o nei cataloghi, dandone informazione al Cliente.

4. Proprietà intellettuali ed industriali - Tutti gli stampati (listino, dépliant, cataloghi e documenti similari) relativi ai Prodotti sono di proprietà esclusiva del Fornitore. Sono vietate la riproduzione, anche parziale, del listino, dépliant, cataloghi o altri documenti similari, nonché la pubblicità dei Prodotti se non preventivamente autorizzata dal Fornitore.

- Il Fornitore diffida l'uso non autorizzato del proprio marchio, e/o di altri marchi, denominazioni e dei modelli e disegni relativi ai propri Prodotti. In particolare, è fatto assoluto divieto al Cliente di riprodurre, totalmente e/o parzialmente, modelli relativi ai Prodotti acquistati o presi in visione. È fatto altresì assoluto divieto di comunicare notizie ed informazioni che consentano la riproduzione dei modelli stessi.

5. Tessuti, biancheria da letto e fragranze per la casa – I tessuti compresi nel campionario ELEMENTS s.r.l. non sono di propria produzione, pertanto non si garantisce la produzione costante degli stessi. Si declina inoltre ogni responsabilità circa la restituzione degli avanzi dei tessuti fornitici (COM). Per ordini con tessuto cliente, la produzione inizierà solamente quando la conferma d'ordine sarà completa con il nome del fornitore e del codice tessuto, per ogni singolo articolo tappezzato presente sulla proforma stessa.

- I cuscini decorativi fotografati con gli articoli non sono inclusi nel prezzo indicato dell'articolo stesso e sono da calcolarsi separatamente, riferendosi alla tabella riportata vicino al singolo articolo.

- I copripetto e la biancheria da letto non sono inclusi nel prezzo dei letti e sono da calcolarsi separatamente, riferendosi alla Collezione degli stessi

- Le fragranze per la casa non sono incluse nel prezzo degli articoli e sono da calcolarsi separatamente, riferendosi alla Collezione degli stessi

6. Scheda prodotto - Tutti i Prodotti hanno la propria scheda identificativa (cd. Scheda Prodotto) predisposta dal Fornitore, che su richiesta può consegnata al Cliente e, da quest'ultimo, esposta e resa disponibile al potenziale acquirente/consumatore.

- I prodotti oggetto del presente listino di vendita non sono certificati ai sensi degli art. 8 e 10 del D.M. 26/06/1984 e successive modifiche apportate dal D.M. del 03/09/2001 in tema di “Omologazione dei materiali ai fini della prevenzione incendi”; eventuali richieste particolari in questo tema sono da concordarsi in forma scritta e per ogni singolo ordine, con quotazione separata.

7. Trasporto della merce – La modalità di consegna della merce è EXW Franco Fabbrica ELEMENTS s.r.l. (Incoterms), con spese e rischi a carico del Cliente.

Qualora fosse convenuto che il trasporto, o parte di esso, venga curato dal Fornitore, i relativi rischi passano al Cliente con la consegna della merce al primo trasportatore, intendendosi la consegna avvenuta in quel luogo e data: eventuali reclami per rotture, deterioramenti, manomissioni o mancanze, dovranno essere denunciati al trasportatore nei termini di legge previsti, dandone comunque opportuna conoscenza al Fornitore stesso.

-Vengono fatti salvi eventuali differenti accordi, in particolare nel caso di vendite fuori del territorio nazionale, in base al termine Incoterms adottato. Il riferimento ad eventuali termini commerciali Incoterms si intenderà fatto agli Incoterms della Camera di Commercio Internazionale, nel testo in vigore al momento dell'ordine.

- Il Fornitore fornisce i Prodotti con imballaggio standard, nella forma più idonea per il e consona al trasporto (imballo in cartone rinforzato di primaria qualità, protezioni interne in polistirolo espanso, busta di cellophane); eventuali imballaggi speciali dovranno essere richiesti espressamente dal Cliente all'atto dell'ordine, con conseguente aumento del prezzo, da calcolare al momento.

CONDIZIONI GENERALI DI VENDITA

8. Termini di consegna - Salvo differente accordo, i termini di consegna previsti negli ordini sono puramente indicativi e non essenziali; in caso di ritardi nella consegna o di mancata consegna il Cliente non ha diritto ad indennizzi e/o risarcimenti di alcun genere. Comunque, non si potrà considerare imputabile al Fornitore l'eventuale ritardo dovuto a cause di forza maggiore (come definite all'articolo 8), o ad atti o omissioni del Cliente (es. mancata o ritardata comunicazione di dati necessari per l'evasione dell'ordine, mancato pagamento, anche se riferito a precedente fornitura, etc.).

- Eventuali variazioni richieste in fase di produzione sollevano comunque il Fornitore dal rispetto dei termini concordati.

- Al verificarsi di cause di forza maggiore non dipendenti dalla volontà del Fornitore, quali, a titolo puramente esemplificativo, scioperi di qualsiasi natura, eventi naturali o calamitosi, mancanza o scarsità o ritardi nella consegna di materie prime, interruzioni di energia, guasti ad impianti di produzione, provvedimenti statali, o di qualsiasi altro ente, nuovi gravami fiscali e non, embargo, guerra (dichiarata o non), guerra civile, sommosse e rivoluzioni, requisizioni ed altri impedimenti, indipendenti dalla volontà del Fornitore, che rendano, anche temporaneamente, impossibile o eccessivamente onerosa la consegna, i termini di consegna verranno prorogati per un periodo pari a quello della durata dell'impedimento stesso. In tal caso, il Fornitore, venuto a conoscenza dell'impedimento, comunicherà al Cliente l'esistenza dello stesso entro un congruo termine ed ove ciò non sia implicito nel tipo di impedimento, i suoi probabili effetti sull'obbligo della consegna delle merci nei termini previsti dai singoli ordini.

- Qualora la causa di forza maggiore si protragga per oltre 30 giorni, ciascuna Parte avrà diritto di risolvere il contratto di vendita, previo preavviso di almeno 30 giorni, da comunicarsi per iscritto all'altra Parte. Resta inteso che il Fornitore avrà comunque il diritto di trattene eventuali anticipi ricevuti, senza obbligo di restituirli al Cliente.

9. Garanzia Prodotti. Contestazioni - I Prodotti devono essere verificati e controllati all'arrivo per la loro conformità all'ordine. Discordanze eventuali, riguardanti la quantità, la specie o il tipo dei Prodotti forniti, dovranno essere sempre segnalate per iscritto al Fornitore, anche tramite fax o posta elettronica, a pena di decadenza, nel termine massimo di 15 (quindici) giorni dalla consegna, citando tutti gli estremi per un immediato controllo. Trascorso tale termine, i Prodotti verranno considerati a tutti gli effetti accettati dal Cliente.

- Il Fornitore garantisce inoltre i Prodotti per difetti di materiale e/o di lavorazione non individuabili al momento della consegna mediante semplice controllo, come sopra precisato. Eventuali denunce per i predetti difetti dovranno essere supportate da adeguata documentazione fotografica ove vengano evidenziati i difetti denunciati e, in ogni caso, dovranno essere notificati al Fornitore per iscritto, anche tramite fax o posta elettronica, a pena di decadenza, entro 15 (quindici) giorni dalla scoperta, e comunque non oltre 12 (dodici) mesi dalla data di partenza dei Prodotti dal magazzino di ELEMENTS s.r.l. In aggiunta, nel caso di Prodotti destinati ai consumatori finali in Unione Europea (e quindi ad utilizzatori degli stessi per finalità non professionali, bensì solo personali e domestiche) il Fornitore si impegna a sostituire/riparare eventuali Prodotti risultati difettosi dopo la consegna al consumatore finale in relazione ai quali siano state attivate le misure imposte dall'art. 130 del D.lgs. n. 206 del 2005 recante il cd. Codice del consumo (o da altra normativa del Paese del consumatore che il medesimo possa invocare), a condizione che sia stato fatto valere dal Cliente il diritto di regresso ai sensi dell'art. 131 del Codice del consumo (o di analogia disposizione normativa del Paese del consumatore) entro e non oltre 26 (ventisei) mesi dalla consegna dei Prodotti al Cliente ed a condizione che il difetto sia comunque imputabile ad una azione od omissione del Fornitore stesso.

- Inoltre, le predette denunce dovranno venir compiute prima dell'installazione dei Prodotti difettati; infatti, la loro installazione esclude la possibilità di contestazioni o reclami riguardanti i difetti in questione.

- Ogni eventuale reclamo deve specificare con precisione il difetto riscontrato ed i Prodotti cui esso si riferisce. I Prodotti oggetto della contestazione devono essere sempre messi a disposizione degli incaricati del Fornitore per la verifica del difetto denunciato e custoditi in luogo e condizioni idonee. Il Fornitore non accetterà alcun reclamo a fronte di Prodotti non così custoditi.

- Le contestazioni, trasmesse entro i termini sopra previsti, non comporteranno la risoluzione del singolo ordine, bensì, a discrezione del Fornitore, unicamente la riparazione o sostituzione gratuita dei Prodotti risultati difettosi, salvo diversa decisione dovuta a ragioni obiettive di impossibilità di adottare uno dei rimedi stessi.

- La responsabilità del Fornitore non opererà ove si siano riscontrate incurie, manomissioni (aggiunte o rimozioni di componenti), negligenze nell'installazione od installazione compiute in ambienti non conformi alle specifiche comunicate dal Fornitore, uso improprio dei Prodotti, conservazione negligente degli stessi, cause di forza maggiore. Eventuali contestazioni riguardanti una singola consegna non esonerano il Cliente dall'obbligo di ritirare la restante quantità di Prodotti prevista dallo specifico ordine, né tantomeno da altri ordini.

- La presente garanzia assorbe e sostituisce le garanzie legali per vizi e difetti, ed esclude - nei limiti consentiti dalla legge - ogni altra possibile responsabilità del Fornitore comunque originata dai Prodotti forniti. In particolare, l'operatività della presente garanzia non dà diritto al Cliente di pretendere dal Fornitore alcun risarcimento e/o indennizzo per danni, diretti o indiretti, di qualsiasi natura.

10. Prezzi, pagamenti e riserva di proprietà - Il prezzo dei Prodotti sarà quello del listino del Fornitore in vigore al momento della conferma dell'ordine. Salvo diverso accordo scritto, i prezzi si intendono Franco Fabbrica del Fornitore, imballo standard compreso; non sono invece inclusi nel prezzo: l'eventuale imballo speciale richiesto dal Cliente, l'assicurazione, il trasporto, nonché qualsiasi altra prestazione o costo accessorio. I prezzi si intendono al netto di IVA, imposte tasse, tributi, diritti e oneri fiscali e doganali. I pagamenti devono essere compiuti dal Cliente esclusivamente al Fornitore alle condizioni convenute.

- È inteso che eventuali reclami o contestazioni non danno diritto al Cliente di sospendere o ritardare i pagamenti dei Prodotti oggetto di contestazione, né, tanto meno, di altre forniture. Più in generale, nessuna azione od eccezione potrà essere svolta od opposta dal Cliente se non dopo l'integrale pagamento dei Prodotti per i quali tale contestazione od eccezione si intende svolgere.

- Il Cliente non è autorizzato ad effettuare alcuna deduzione dal prezzo pattuito (ad es. in caso di pretesi difetti dei Prodotti), se non a seguito di accordo scritto con il Fornitore.

- In caso di ritardato pagamento alle scadenze pattuite potranno venire automaticamente addebitati al Cliente, senza alcuna formale diffida, gli interessi legali moratori di cui al D.lgs. 9 ottobre 2002 n.231 (o di altra analogia normativa di recepimento della normativa europea contro il ritardo nei pagamenti), vale a dire tasso di interesse applicato dalla Banca centrale europea alle sue principali operazioni di rifinanziamento, maggiorato di otto punti percentuali. Il Fornitore avrà inoltre diritto di chiedere il rimborso dei costi sostenuti per il recupero delle somme non tempestivamente corrisposte dal Cliente, anche limitatamente al solo riconoscimento dell'importo forfettario di 40 euro a titolo di risarcimento del danno, disposto dall'art.6 del D.lgs. 9 ottobre 2002 n.231 (o da altra analogia normativa di recepimento della normativa europea contro il ritardo nei pagamenti).

CONDIZIONI GENERALI DI VENDITA

L'eventuale ritardo di pagamento superiore a 15 (quindici) giorni darà diritto al Fornitore di risolvere il contratto, con facoltà di pretendere la restituzione dei Prodotti forniti, a cura e spese del Cliente, salvo il diritto del Fornitore di trattene eventuali anticipi ricevuti ed il diritto al risarcimento del danno.

- Resta convenuto che i Prodotti consegnati restano di proprietà del Fornitore fino a quando non sia pervenuto a quest'ultima il completo loro pagamento. Dalla data di consegna dei Prodotti restano comunque a carico del Cliente i rischi, pericoli e conseguenze derivanti da eventuali danneggiamenti, furti, incendi, casi fortuiti o di forza maggiore, danni a persone o cose, ed il Cliente, nonostante il loro verificarsi, dovrà rispettare tutti gli obblighi e le disposizioni di pagamento sopra pattuite.

- In caso di vendita internazionale, il Cliente si impegna inoltre ad adottare ogni misura necessaria per istituire, nella forma più ampia ed estesa, un titolo di riserva della proprietà che sia valido nel proprio Paese o nell'eventuale diverso Paese dove i Prodotti venissero destinati. Il Cliente inoltre si impegna a porre in essere tutti gli adempimenti richiesti per proteggere i diritti di proprietà del Fornitore. La riserva di proprietà si estende anche al prezzo ottenuto dalla rivendita dei Prodotti, nella misura consentita dalla legge del Paese del Cliente.

11. Resi di merce - Non si accettano resi di merce se non espressamente autorizzati per iscritto dal Fornitore. I resi devono comunque essere integri, imballati (nella confezione originale) e accompagnati da bolla di reso, assumendosene il Cliente tutti i costi e rischi; il Fornitore si riserva quindi il diritto di rifiutare resi di Prodotti che risultino danneggiati.

12. Sospensione o annullamento degli ordini - Qualora non fosse rispettata, anche solo in parte, una delle condizioni generali stabilite per la fornitura, come pure in caso di constatata difficoltà nei pagamenti ovvero venissero a mancare o diminuissero le garanzie di solvibilità o, più in generale, la capacità economica del Cliente, è facoltà del Fornitore di sospendere o annullare gli ordini in corso, ovvero di subordinare la consegna dei Prodotti alla prestazione di adeguate garanzie di pagamento.

13. Risoluzione delle controversie – Per tutte le controversie tra le Parti derivanti dalle singole vendite, oltre che dalle presenti condizioni generali, o comunque alle stesse collegate, viene riconosciuta la competenza esclusiva del Foro della sede del Fornitore, Pesaro (Italia).

- Tuttavia, al fine di tutelare all'estero i diritti di marchio e altri diritti di proprietà industriale del Fornitore, oltre che i suoi crediti verso i clienti stranieri, il Fornitore, in deroga a quanto sopra stabilito, ha la facoltà di portare la controversia davanti al giudice competente presso la sede del Cliente.

14. Privacy - Il Cliente autorizza il Fornitore ad inserire i dati personali che lo riguardano, con particolare riferimento a quelli dell'esercizio di vendita presso il quale il Cliente vende i Prodotti alla clientela finale (e quindi indicazione del titolare dell'Esercizio di vendita e della sua ubicazione), nel sito internet del Fornitore, unitamente ad eventuali riproduzioni fotografiche dello stesso esercizio di vendita. Relativamente ai dati trattati per tali finalità, il Cliente potrà esercitare i diritti previsti dall'art.7 del D.lgs. n.196 del 2003 nei limiti ed alle condizioni previste dagli articoli 8,9 e 10 del citato decreto legislativo.

15. Disposizioni finali - Salvo quanto previsto dalla clausola 10, le presenti condizioni generali di vendita e le singole vendite sono disciplinate dalla legge italiana.

- Qualora una disposizione contrattuale prevista nelle presenti condizioni generali di vendita risultasse invalida o nulla, tale circostanza non pregiudicherà la validità delle altre disposizioni che rimarranno valide ed efficaci.

Ai sensi e per gli effetti dell'art.1341 del Codice civile italiano, vengono approvate specificatamente dal Cliente le seguenti clausole: 1. (efficacia delle condizioni generali); 3. (conformità Prodotti, migliorie e modifiche); 4. (proprietà intellettuali ed industriali); 6. (trasporto della merce); 7. (non essenzialità dei termini di consegna); 8. (cause di forza maggiore); 9. (garanzia Prodotti, contestazioni); 10. (non sospensione dei pagamenti); 10. (risoluzione anticipata); 10. (riserva di proprietà); 12. (sospensione o annullamento degli ordini); 13. (risoluzione delle controversie).

GENERAL TERMS OF SALE

The terms and conditions in this price list regulate the sale of the Products listed therein (here and after the "Products") by the company ELEMENTS s.r.l. (here and after the "Supplier") to its customers (here and after the "Customer(s)"). This sales price list is exclusively addressed to resellers of the Products and does not constitute a direct offer by the Supplier to the general public. The prices contained therein are expressed in euros, exclusive of VAT; the Supplier reserves the right to change the price list at its discretion, communicating any such change to the Customers.

1. Effectiveness of the terms and conditions - These terms and conditions apply even where not expressly referred to and signed for single orders.

- Any provisions in derogation of what is stated in the terms and conditions are effective only where expressly confirmed in writing by the Supplier.

- These terms and conditions remain effective until expressly revoked by the Supplier or replaced by new terms and conditions which take effect once signed.

- Any terms and conditions of the Customer are not applicable, unless expressly accepted in writing by the Supplier.

2. Orders - Customer orders received by the Supplier are considered definitive only where expressly accepted by the Supplier.

3. Product conformity. Improvements and changes - Data or information relating to Product characteristics and/or technical specifications or use of the Products in the price list (or in another catalogue or similar document received from the Supplier) must be understood to be purely indicative; they become binding on the Supplier only where confirmed by the Supplier for each single order.

- In addition, Product conformity with any samples and/or images in the price list (or in another catalogue or similar document received from the Supplier) must not be understood as obligatory. The shades of the units and the aesthetic look of the Products may vary with respect to the samples and/or images in the above documentation.

- In the case of partly shipped orders being completed, or for subsequent orders, there may be differences in tone and/or aesthetic differences which shall not be accepted as reasons for dispute regarding the Products and/or return of the Products. In particular, light, steam and other environmental factors may cause variations in colour including such as to mean that elements purchased at different times may not match perfectly.

- The Supplier reserves the right to make all appropriate or necessary improvements and changes to its Products in terms of their appearance, size and construction, without the Customer having the right to raise a complaint or cancel any orders in progress and/or claim damages and/or request reductions on the agreed price.

- Any changes to be made to standard elements of the Products may be implemented only where confirmed by the Supplier.

- Finally, the Supplier reserves the right to discontinue articles in this price list and the catalogues at any time, informing the Customer.

4. Intellectual and industrial property rights - All printed material (price lists, brochures, catalogues and similar) relating to the Products belong exclusively to the Supplier. Reproduction, including in part, of the price list, brochures, catalogues or other similar documents is forbidden; the same applies to Product advertising, unless authorized in advance by the Supplier.

- The Supplier warns against all unauthorized use of its trademark and/or other trademarks, names, models and designs relating to its Products. In particular, the Customer is strictly prohibited from reproducing, in full or in part, any models relating to Products purchased or consulted. Any communication of information or notifications that allow reproduction of the models themselves is also absolutely prohibited.

5. Fabrics, bed linen and home fragrances – Fabrics included in ELEMENTS s.r.l. photographs and catalogues are not of own manufacture, therefore we decline any responsibility in case of line discontinuance by the manufacturer. Also we take no responsibility for returning surplus fabrics supplied by Customer (COM). Regarding the orders with Customer's Fabric, the production will start as soon as the order confirmation will be field in with supplier name and reference of each indicated upholstered item.

- Decorative Cushions on photographs are not included in the shown price and they have to be calculated separately referring to the table next to the single article.

- Bedspreads are not included in the prices of the beds and they have to be calculated separately in the appropriate Collection's price list.

- Home Fragrances are not included in the various items and they have to be calculated separately in the appropriate Collection's price list.

6. Product datasheet - All Products have their own identification card (Product Card) prepared by the Supplier, which on request can be delivered to the Customer and, by the customer, exposed and made available to the potential buyer/consumer.

- The products being supplied are not certified under the terms of art.8 and 10 of Italian Ministerial Decree dated 26/06/1984 and amendments by decree dated 03/09/2001 regarding "Material homologation for the purpose of fire prevention"; any particular requests in this theme are to be agreed in written form and for each individual order, with separate listing.

7. Transporting goods - The delivery of the goods is EXW Ex-Works Elements s.r.l. (Incoterms), with expenses and risks at the expense of the Customer.

Furthermore, where it is agreed that the transportation, or a part of it, shall be handled by the Supplier, the related risks pass to the Customer when the goods are delivered to the first carrier, where the delivery is then understood to be on this date and in this place. Any claims for breakages, deterioration, tampering or missing parts must be made to the carrier within the terms provided for by the law, in any case making the Supplier aware of the same.

- Deliveries are made, without prejudice to any agreements otherwise, in particular in the case of sales outside of the national territory, in line with the specific Incoterm used. Reference to any Incoterms shall be understood to relate to the Incoterms of the International Chamber of Commerce, and to the version in force at the time of the order.

- The Supplier provides Products with standard packaging, in the most suitable form for transport (reinforced cardboard packaging of primary quality, internal protections in polystyrene, cellophane envelope); any special packaging should be expressly requested by the

GENERAL TERMS OF SALE

Customer at the time of ordering, with a consequent increase in price, to be calculated at the order.

8. Delivery terms - Without prejudice to any agreements otherwise, the delivery terms specified on the order are purely indicative and not essential; in case of delivery delays or failure to deliver, the Customer is not entitled to compensation and/or damages of any nature. In any case, any delay caused by force majeure (as defined in article 8) or acts or omissions on the part of the Customer (e.g. delayed or missing communication of the necessary data to dispatch the order, lack of payment, even for a previous supply, etc.) are not attributable to the Supplier.

- Any changes requested during production in any case relieve the Supplier of respecting the agreed terms.

- In the event of causes of force majeure, independent of the will of the Supplier – such as, by way of example, strikes of any kind, natural events or disasters, delays with or scarcity or lack of deliveries of raw materials, power cuts, faults in manufacturing systems, state measures, or measures introduced by any other body, new tax rules or otherwise, embargos, war (declared or otherwise), civil war, revolts and revolutions, requisitions, and other impediments independent of the will of the Supplier which make the delivery impossible or excessively difficult, even temporarily – the delivery terms shall be extended for a period equal to the duration of the impediment itself. In this case, the Supplier, aware of the impediment, shall inform the Customer of the cause within a congruent term and, where not implicit in the type of impediment, of the probable effects on the obligation to deliver the goods within the terms provided for by the single orders.

- Should the cause of force majeure extend for more than 30 days, each Party shall have the right to terminate the sales contract, providing advance notice of at least 30 days, in writing, to the other Party. It remains understood that the Supplier shall have the right to retain any advance payments received, with no obligation to return these to the Customer.

9. Product guarantee. Disputes - The Products must be verified and checked upon arrival to ensure that they conform with the order. Any differences regarding the quantity, kind or type of Product supplied must be reported to the Supplier in writing, including via fax or e-mail, under penalty of forfeiture, within a maximum term of 15 (fifteen) days of the delivery, citing all of the necessary information for immediate verification. After this period, the Products shall be considered accepted to all intents and purposes by the Customer.

- The Supplier also guarantees the Products against material and/or processing defects which were not identifiable at the time of delivery by means of a simple check, as specified above under point 9.1. Any claims for the above defects should be supported by sufficient photographic evidence showing the reported defects and, in any case, must be communicated to the Supplier in writing, including via fax or e-mail, under penalty of forfeiture, within a maximum term of 15 (fifteen) days of discovery and, in any case, not more than 12 (twelve) months after the date the Products left the ELEMENTS s.r.l. warehouse. In addition, for Products destined for end consumers within the European Union (and therefore for users of the Products for non-professional purposes, rather for personal or domestic use), the Supplier undertakes to replace/repair any Products which prove to be faulty after delivery to the end consumer, in relation to which the measures imposed by Article 130 of Italian Legislative Decree no. 206 of 2005 or the so-called Consumer Code (or by other legislation in the Country of the consumer which the consumer may invoke) have been activated. This is on the condition that the Customer has availed of the right to recourse pursuant to Article 131 of the Consumer Code (or other legislation in the Country of the consumer) within and not beyond 26 (twenty-six) months of delivery of the Products to the Customer and on the condition that the fault is in any case attributable to an action or omission on the part of the Supplier.

- Furthermore, the above claims must be made before the faulty Products are installed; installation excludes the possibility of disputes or claims relating to the defects in question.

- Any claim must specify the fault encountered in detail, and the Products to which it refers. The Products in question must be made available to the Supplier's representatives to verify the reported defect and they must be kept in a suitable place and in suitable conditions. The Supplier shall not accept any claim regarding Products not kept in this manner.

- Disputes, sent within the terms specified above, shall not lead to the termination of the single order, but rather, at the Supplier's discretion, solely to the repair or replacement of the faulty Products free of charge, without prejudice to any decision made otherwise, owing to the objective impossibility of adopting one of the remedies.

- The Supplier is not responsible in cases of negligence, tampering (addition or removal of parts), negligent installation or installation in non-compliant areas with regard to the Supplier's specifications, improper use of the Products, negligent conservation of the Products or force majeure. Any disputes regarding a single delivery do not exempt the Customer from the obligation to collect the remainder of the Products foreseen in the specific order, nor in other orders.

- This guarantee absorbs and replaces the legal guarantees for flaws and defects and excludes – within the limits permitted by law – any other responsibility on the part of the Supplier originating from the Products supplied. In particular, the effectiveness of this guarantee does not give the Customer the right to expect any compensation and/or damages from the Supplier for direct or indirect damages of any kind.

10. Prices, payments and retention of title - The price of the Products shall be as listed in the Supplier's price list in force at the time of the order confirmation. Without prejudice to any other written agreement, the prices are understood to be Supplier Ex Works, including standard packaging. The following are not included in the price: any special packaging requested by the Customer, insurance, shipping, and any other service or accessory cost. The prices are to be understood as net of VAT, duties, taxes, contributions, and fiscal and customs rights and contributions. Payments must be made by the Customer exclusively to the Supplier under the agreed conditions.

- It is understood that any claims or disputes shall not give the Customer the right to suspend or delay any payments for the Products being contested, nor for any other supplies. More generally, no action or exception may be taken or opposed by the Customer until after full payment of the Products for which a claim or exception is to be made.

- The Customer is not authorized to make any discounts on the agreed price (e.g. in case of allegedly faulty Products), unless agreed in writing with the Supplier.

- In case of late payment with respect to the agreed deadlines, the Customer may be automatically debited default interest for late payment, without any formal notice, pursuant to Italian Legislative Decree no. 231 of 9 October 2002 (or other similar legislation transposing European legislation regarding late payment) – that is to say, the interest rate applied by the European Central Bank to its main refinancing operations, increased by eight percentage points. The Supplier shall also have the right to reimbursement for costs sustained in recovering sums not paid in a timely manner by the Customer, even where limited to the flat rate of 40 euros in damages, as provided for by Article 6 of Italian Legislative Decree no. 231 of 9 October 2002 (or other similar legislation transposing European legislation regarding late payment).

GENERAL TERMS OF SALE

Any delay in payment of more than 15 (fifteen) days, entitles the Supplier to terminate the contract, with the right to claim the return of the Products supplied, at the cost and care of the Customer, without prejudice to the Supplier's right to retain any advance payments received and the right to compensation for damages.

- It remains agreed that the Products delivered remain the property of the Supplier until the Supplier has received full payment for the Products. From the Product delivery date, all risks, dangers and consequences deriving from any damages, thefts, fires, unforeseeable circumstances, force majeure or damages to people or objects remain the Customer's responsibility and the Customer must respect all of the payment obligations and provisions agreed above, despite the occurrence of any such event.

- In the case of international sales, the Customer also undertakes to adopt any measure necessary to establish a retention of title, in the broadest and widest form possible, that is valid in its own Country and in any other Country for which the Products are intended. The Customer also undertakes to implement all of the necessary procedures to protect the ownership rights of the Supplier. The retention of title is also extended to the price obtained from the resale of the Products, to the extent permitted by the law in the Customer's Country.

11. Returning goods - Return of goods is not accepted unless expressly authorized in writing by the Supplier. In any case, returns must be whole, packaged (in the original packaging) and accompanied by a goods return note. The Customer assumes all costs and risks; the Supplier therefore reserves the right to refuse Product returns which are damaged.

12. Suspending or cancelling orders - In case of one of the terms and conditions of supply not being respected, including only partially, as in case of proven difficulty to pay, or should the guarantee of solvency, or, more generally, the Customer's economic means, decrease or lapse, the Supplier may suspend or cancel any orders in progress or subject delivery of the Products to presentation of a sufficient guarantee of payment.

13. Dispute resolution – Any disputes between the Parties, deriving from individual sales, these terms and conditions, or a matter related to these terms and conditions shall be referred exclusively to the Court where the Supplier is based, Pesaro (Italy).

- In any case, in order to protect the trademark rights and other industrial property rights abroad, in addition to its receivables from foreign customers, the Supplier, notwithstanding what is stated above, can bring the dispute before the courts where the Customer is based.

14. Privacy - The Customer authorizes the Supplier to enter its personal data, particularly those relating to the sales point where the Customer sells the Products to end customers (therefore including the name of the owner of the point of sale and its location), on the Supplier's website, together with any photographs of this same sales point. As regards data processed to this end, the Customer may exercise the rights provided for in Article 7 of Italian Legislative Decree no. 196 of 2003 within the limits and conditions provided for in Articles 8, 9 and 10 in the above legislative decree.

15. Final provisions - Without prejudice to article 10, these terms and conditions of sale and all individual sales are governed by Italian law.

- In the event of one of the contractual provisions of these terms and conditions of sale proving to be invalid or void, this shall not affect the validity of the other provisions, which remain valid and effective.

Pursuant to Article 1341 of the Italian Civil Code, the following provisions are explicitly approved by the Customer: 1. (Effectiveness of the terms and conditions); 3. (Product conformity, Improvements and changes); 4. (Intellectual and industrial property rights); 6. (Transporting goods); 7. (non- essentiality of delivery terms); 8. (Causes of force majeure); 9. (Product guarantee. Disputes); 10. (non-suspension of payments); 10. (advance termination); 10. (retention of title); 12. (Suspending or cancelling orders); 13. (Dispute resolution).

**FINITURE FRASSINO (STRUTTURA) /
ASH-WOOD FINISHES (STRUCTURE)**



1 | FRASSINO NERO RAL8022
BLACK ASH-WOOD RAL8022



2 | IE FRASSINO GRIGIO
IE GREY ASH-WOOD

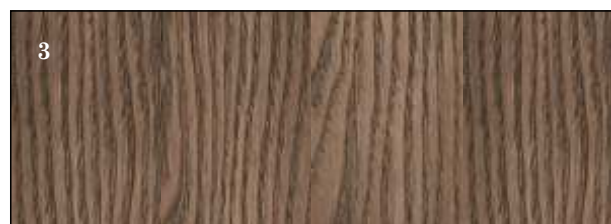

3 | FRASSINO MARRONE
BROWNAMERICA



4 | FRASSINO NATURALE
NATURAL ASH-WOOD

ESSENZE DECORATIVI (SOLO FRONTALI) / DECORATIVE VENEER (JUST FRONTS)



TRF | RADICA di FRASSINO

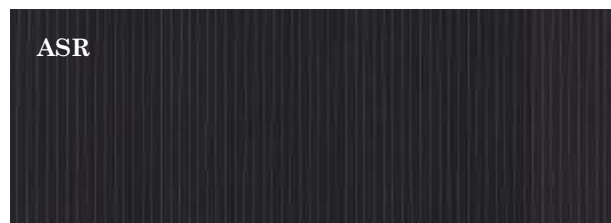

ASR | SILVER RAIN

**FINITURA LACCATA (FRONTALI CASSETTI, ANTE) /
LACQUER FINISH (FRONTS AND DOORS)**

BI | BIANCOITALIA

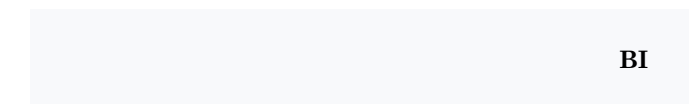

BI

G | GREIGE



G

W | WHITE
RAL9010

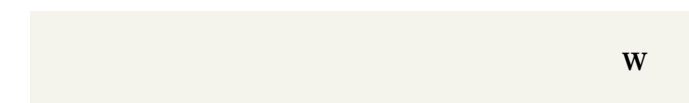

W

GS | GRIGIO
SETA



GS

GQ | GRIGIO
QUARZO
RAL7039



GQ

BG | BEIGE GREY
RAL7006



BG

B | IE BEIGE



B

IG | BEIGE
RAL1001



IG

PB | PEARLE
BEIGE
RAL1035



PB

BZ | BRONZO
SW6132



BZ

N | NERO-
MARRONE



N

NI | NERO INT.
RAL9005



NI

ZONA GIORNO / DAY COLLECTION



DIMENSIONI | DIMENSIONS

197x52x80h cm | 77 ½"x20 ½"x31 ½"h

TECHNICAL DRAWINGS

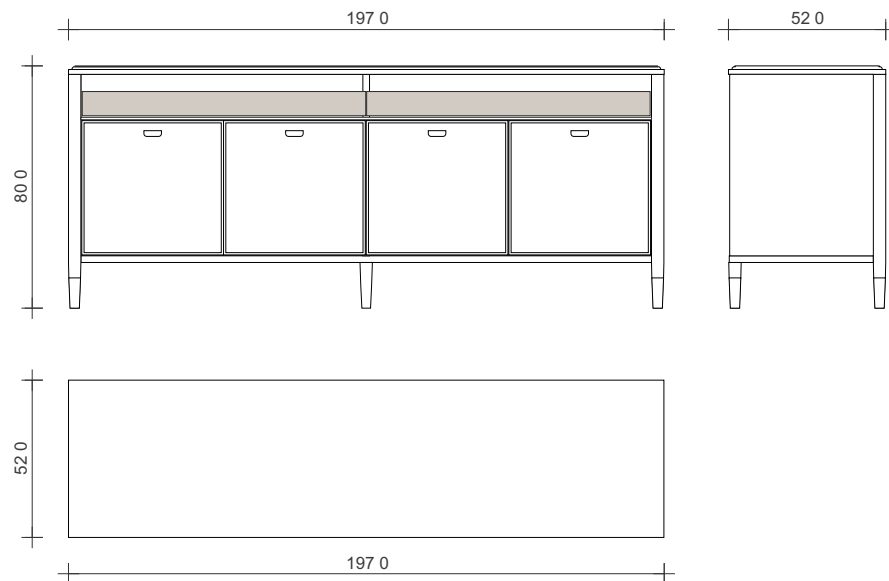

Credenza a due ante e 3 cassetti centrali
con chiusura rallentata.
Inserti acciaio satinato
Nr. 2 ripiani vetro

Sideboard of two doors and central
drawers with self closing system.
Satin stainless steel inserts and feet
Nr. 2 glass shelves

SD11

STRUTTURA FRASSINO / ASH-WOOD STRUCTURE	FRONTALI / ANTE / FRONT / DOORS	PREZZO / PRICE, EURO
1 / 2 / 3 FRASSINO opaco ASHWOOD mat	LACCATO OPACO MAT LACQUER	4.370
1 / 2 / 3 FRASSINO opaco ASHWOOD mat	1 / 2 / 3 FRASSINO opaco ASHWOOD mat	4.501
1 / 2 / 3 FRASSINO opaco ASHWOOD mat	TRF/ ASR ecc ESSENZE DECORATIVI DECORATIVE VENEER	4.720
4 FRASSINO NATURALE NATURAL ASHWOOD	LACCATO OPACO MAT LACQUER	4.589
4 FRASSINO NATURALE NATURAL ASHWOOD	4 FRASSINO NATURALE NATURAL ASHWOOD	4.634

VOLUME / VOLUME, MC

0,913

PESO / WEIGHT, KG

120



Vetrina due ante e ripiani vetro con schienale specchio molato, LED, piedini e inserti acciaio satinato
Nr.3 ripiani vetro

2 glass doors showcase with engraved mirror, LED lighting Satin stainless steel feet and inserts
Nr.3 glass shelves

DIMENSIONI | DIMENSIONS
110x42x208h cm | 43 1/8"x16 1/2"x81 3/8"h

TECHNICAL DRAWINGS

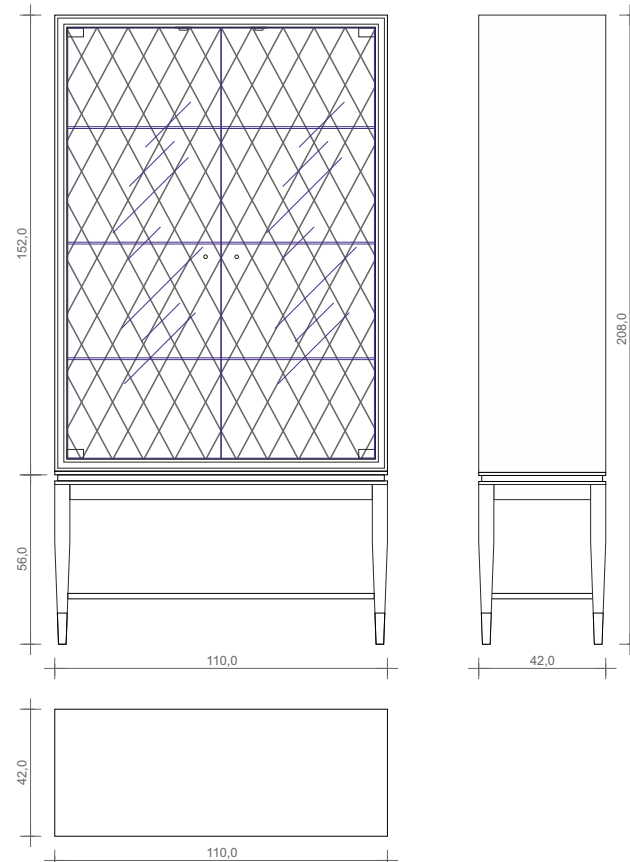

		SD02	SD02s*
STRUTTURA FRASSINO ESTERNO / EXTERNAL ASH-WOOD	STRUTTURA FRASSINO INTERNO / INTERNAL ASH-WOOD	PREZZO / PRICE, EURO	
1 / 2 / 3 FRASSINO opaco ASHWOOD mat	1 / 2 / 3 FRASSINO opaco ASHWOOD mat	5.724	4.888
LACCATO OPACO MAT LACQUER	1 / 2 / 3 FRASSINO opaco ASHWOOD mat	5.940	5.104
1 / 2 / 3 FRASSINO opaco ASHWOOD mat	**TRF/ ASR ecc ESSENZE DECORATIVI DECORATIVE VENEER	6.182	5.346
4 FRASSINO NATURALE NATURAL ASHWOOD	4 FRASSINO NATURALE NATURAL ASHWOOD	6.583	5.747
	** PER SCHIENALE / ** FOR BACK PANEL		* s - SENZA SPECCHIO / * s - WITHOUT MIRROR

VOLUME / VOLUME, MC	PESO / WEIGHT, KG
1,035	93



Vetrina 1 anta vetro con schienale
specchio molato,
LED, piedini e inserti acciaio satinato
Nr.3 ripiani vetro
Struttura frassino

Glass door showcase with carved
mirror back
LED lighting Satin stainless steel feet
and inserts
Nr.3 glass shelves
Ash-wood structure

DIMENSIONI | DIMENSIONS
59x42x208h cm | 23 1/4"x16 1/2"x81 3/8"h

TECHNICAL DRAWINGS

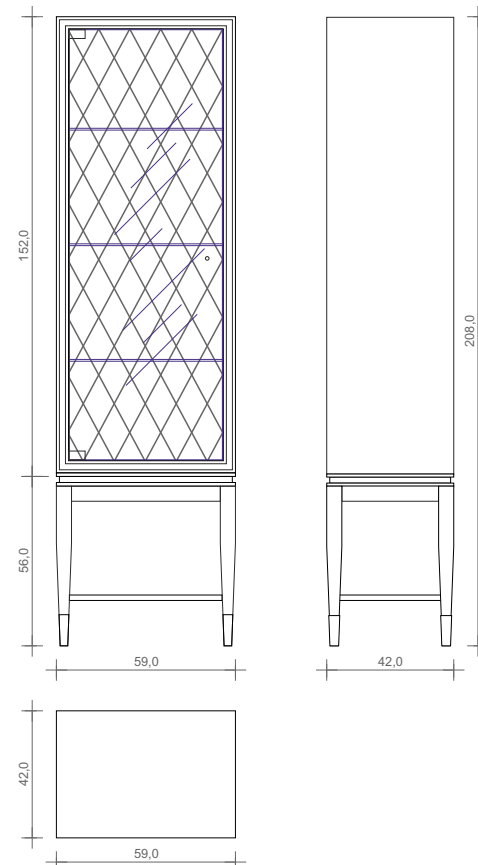

		SD03	SD03s*
STRUTTURA FRASSINO ESTERNO / EXTERNAL ASH-WOOD	STRUTTURA FRASSINO INTERNO / INTERNAL ASH-WOOD	PREZZO / PRICE, EURO	
1 / 2 / 3 FRASSINO opaco ASHWOOD mat	1 / 2 / 3 FRASSINO opaco ASHWOOD mat	3.729	3.333
LACCATO OPACO MAT LACQUER	1 / 2 / 3 FRASSINO opaco ASHWOOD mat	3.940	3.544
1 / 2 / 3 FRASSINO opaco ASHWOOD mat	**TRF/ ASR ecc ESSENZE DECORATIVI DECORATIVE VENEER	4.027	3.631
4 FRASSINO NATURALE NATURAL ASHWOOD	4 FRASSINO NATURALE NATURAL ASHWOOD	4.288	3.892
** PER SCHIENALE / ** FOR BACK PANEL		* s - SENZA SPECCHIO / * s - WITHOUT MIRROR	

VOLUME / VOLUME, MC	PESO / WEIGHT, KG
0,564	52



DIMENSIONI | DIMENSIONS
59x42x208h cm | 23 1/4"x16 1/2"x81 3/8"h

TECHNICAL DRAWINGS



Tavolo fisso rettangolare 4 gambe, top impiallacciato motivo a mosaico. Piedini acciaio satinato

4 legs fixed dining table in ash-wood. Top with tiled pattern veneer. Stainless steel feet

SD04

DIMENSIONI / DIMENSIONS	PREZZO / PRICE, EURO			
	1 / 2 / 3 FRASSINO opaco ASHWOOD mat	4 FRASSINO NATURALE NATURAL ASHWOOD	**TRF/ ASR ecc ESSENZE DECORATIVI DECORATIVE VENEER	1/ 2/ 3-TOP LACCATO opaco LACQUER mat
200x90	3.993	4.592	4.312	4.160
250x100	4.809	5.530	5.194	5.060
300x100	5.621	6.464	--	5.860
ALLUNGABILE / EXTENDABLE +15%				
300/400x100	6.464	7.434	--	6.739

VOLUME / VOLUME, MC	PESO / WEIGHT, KG
0,334	46
0,375	50
0,432	60
0,595	68

SILVER LINE
collection

SD05



182x48x70h cm | 71 1/8"x18 3/8"x27 1/2"h
DIMENSIONI | DIMENSIONS

TECHNICAL DRAWINGS

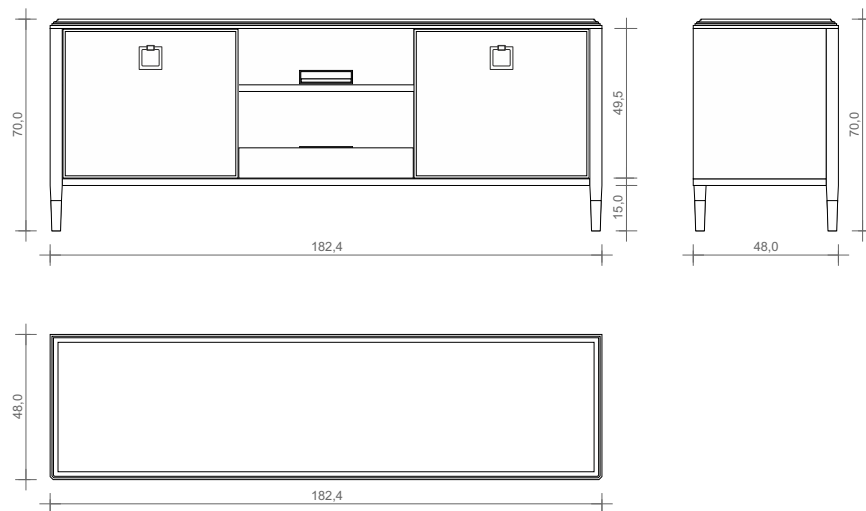

SD07
PORTA TV
TV UNIT

Porta TV, con due ante con ripiani e vano a giorno.
Piedini e inserti acciaio satinato

TV unit with doors and shelves.
Satin stainless steel inserts and feet

SD07

STRUTTURA FRASSINO / ASH-WOOD STRUCTURE	FRONTALI / ANTE / FRONT / DOORS	PREZZO / PRICE, EURO
1 / 2 / 3 FRASSINO opaco ASHWOOD mat	LACCATO OPACO MAT LACQUER	3.434
1 / 2 / 3 FRASSINO opaco ASHWOOD mat	1 / 2 / 3 FRASSINO opaco ASHWOOD mat	3.670
1 / 2 / 3 FRASSINO opaco ASHWOOD mat	TRF/ ASR ecc ESSENZE DECORATIVI DECORATIVE VENEER	3.890
4 FRASSINO NATURALE NATURAL ASHWOOD	LACCATO OPACO MAT LACQUER	3.640
4 FRASSINO NATURALE NATURAL ASHWOOD	4 FRASSINO NATURALE NATURAL ASHWOOD	3.949

VOLUME / VOLUME, MC	PESO / WEIGHT, KG
0,662	60

SILVER LINE
collection

SD08 - SD09



SD08 - SD09

TAVOLINO
COFFEE TABLE

Tavolino rettangolare;
Tavolino quadrato
Top impiallacciato motivo a mosaico.
Peidini e inserti - acciaio satinato

Rettangolar square table;
Square side table
with tiled pattern veneer top
Satin stainless steel inserts and feet

DIMENSIONI | DIMENSIONS

150x80x42h cm | 59"x31 1/2"x16 1/2"h
50x50x55h cm | 19 3/4"x19 3/4"x21 3/8"h

TECHNICAL DRAWINGS

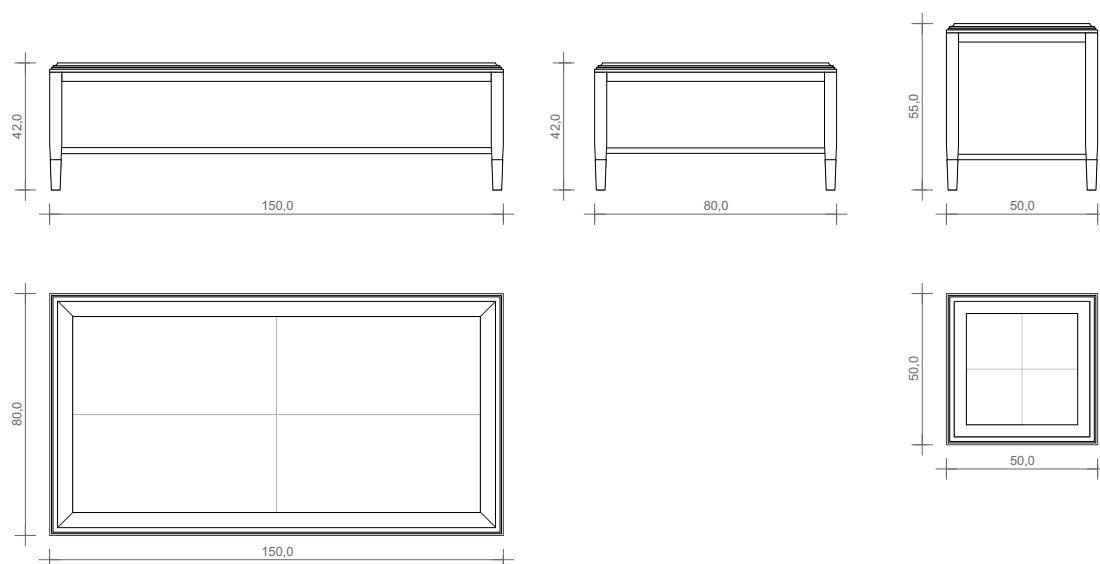

		SD08	SD09
STRUTTURA FRASSINO / ASH-WOOD STRUCTURE	TOP / TOP	PREZZO / PRICE, EURO	
LACCATO OPACO / MAT LACQUER	1 / 2 / 3 FRASSINO opaco / ASHWOOD mat	2.010	1.040
1 / 2 / 3 FRASSINO opaco / ASHWOOD mat	1 / 2 / 3 FRASSINO opaco / ASHWOOD mat	1.915	954
1 / 2 / 3 FRASSINO opaco / ASHWOOD mat	TRF/ ASR ecc ESSENZE DECORATIVI DECORATIVE VENEER	2.068	1.030
4 FRASSINO NATURALE opaco/ NATURAL ASHWOOD	4 FRASSINO NATURALE opaco/ NATURAL ASHWOOD	2.202	1.097

VOLUME / VOLUME, MC	0,548	0,154
PESO / WEIGHT, KG	20	8



ZONA NOTTE / NIGHT COLLECTION



DIMENSIONI | DIMENSIONS
165x55x91,5h cm | 65"x21½"x36"h

TECHNICAL DRAWINGS

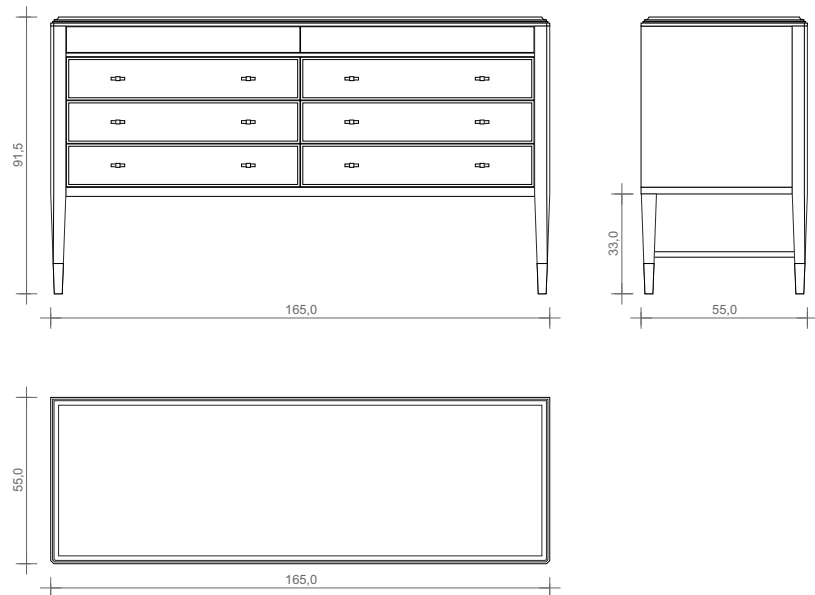

SB01
COMO
CHEST OF DRAWERS

Comò 6 cassetti con vano push-pull per accessori
Piedini e inserti acciaio satinato
Struttura frassino, frontali e fianchi -
finitura laccato opaco

Chest of 6 drawers and push-pull
compartments for accessories
Satin stainless steel inserts and feet
Ash-wood structure, lacquered fronts
and sides

SB01	STRUTTURA FRASSINO / ASH-WOOD STRUCTURE	FRONTALI / ANTE / FRONT / DOORS	PREZZO / PRICE, EURO
	1 / 2 / 3 FRASSINO opaco ASHWOOD mat	LACCATO OPACO MAT LACQUER	4.703
	1 / 2 / 3 FRASSINO opaco ASHWOOD mat	1 / 2 / 3 FRASSINO opaco ASHWOOD mat	4.844
	1 / 2 / 3 FRASSINO opaco ASHWOOD mat	TRF/ ASR ecc ESSENZE DECORATIVI DECORATIVE VENEER	5.079
	4 FRASSINO NATURALE opaco/ NATURAL ASHWOOD	LACCATO OPACO / MAT LACQUER	4.938
	4 FRASSINO NATURALE NATURAL ASHWOOD	4 FRASSINO NATURALE NATURAL ASHWOOD	4.988

VOLUME / VOLUME, MC	PESO / WEIGHT, KG
0,809	110

SILVER LINE
collection

SB02

SB02 - SB02.50

COMODINO
NIGHT STAND



DIMENSIONI | DIMENSIONS
62x45x60h cm | 24 3/4"x17 3/4"x23 5/8"h

TECHNICAL DRAWINGS



Comodino due cassetti e ripiano
Piedini e inserti acciaio satinato
Struttura frassino, frontali e fianchi -
finitura laccato opaco

Night stand 2 drawers and shelf.
Satin stainless steel inserts and feet
Ash-wood structure, lacquered fronts
and sides

		SB02	SB02.50
STRUTTURA FRASSINO / ASH-WOOD STRUCTURE	FRONTALI / ANTE / FRONT / DOORS	PREZZO / PRICE, EURO	
1 / 2 / 3 FRASSINO opaco ASHWOOD mat	LACCATO OPACO MAT LACQUER	1.713	1.580
1 / 2 / 3 FRASSINO opaco ASHWOOD mat	1 / 2 / 3 FRASSINO opaco ASHWOOD mat	1.764	1.627
1 / 2 / 3 FRASSINO opaco ASHWOOD mat	TRF/ ASR ecc ESSENZE DECORATIVI DECORATIVE VENEER	1.850	1.706
4 FRASSINO NATURALE NATURAL ASHWOOD	LACCATO OPACO MAT LACQUER	1.799	1.659
4 FRASSINO NATURALE NATURAL ASHWOOD	4 FRASSINO NATURALE NATURAL ASHWOOD	1.817	1.676
VOLUME / VOLUME, MC		0,203	0,160
PESO / WEIGHT, KG		34	28

SB03 - SB03n - SB03.3

COMODINO
NIGHT STAND



DIMENSIONI | DIMENSIONS
62x45x60h cm | 24 3/4"x17 3/4"x23 5/8"h

TECHNICAL DRAWINGS



Opzioni comodino con 2 cassetti e vano
giorno;
con **cassetto svuota tasche** o
con **3 cassetti**
Piedini e inserti acciaio satinato

Options of night stand with 2 drawers
and open case;
with additional tray or
with 3 drawers
Satin stainless steel feet and inserts

STRUTTURA FRASSINO / ASH-WOOD STRUCTURE	FRONTALI / ANTE / FRONT / DOORS	SB03	SB03n	SB03.3
		PREZZO / PRICE, EURO		
1 / 2 / 3 FRASSINO opaco ASHWOOD mat	LACCATO OPACO MAT LACQUER	1.716	1.850	1.940
1 / 2 / 3 FRASSINO opaco ASHWOOD mat	1 / 2 / 3 FRASSINO opaco ASHWOOD mat	1.767	1.906	1.998
1 / 2 / 3 FRASSINO opaco ASHWOOD mat	TRF/ ASR ecc ESSENZE DECORATIVI DECORATIVE VENEER	1.853	1.998	2.095
4 FRASSINO NATURALE NATURAL ASHWOOD	LACCATO OPACO MAT LACQUER	1.802	1.943	2.037
4 FRASSINO NATURALE NATURAL ASHWOOD	4 FRASSINO NATURALE NATURAL ASHWOOD	1.820	1.962	2.057
VOLUME / VOLUME, MC		0,203	0,203	0,203
PESO / WEIGHT, KG		35	36	38



DIMENSIONI | DIMENSIONS
150x60x77h cm | 59"x23 5/8"x31"h

TECHNICAL DRAWINGS

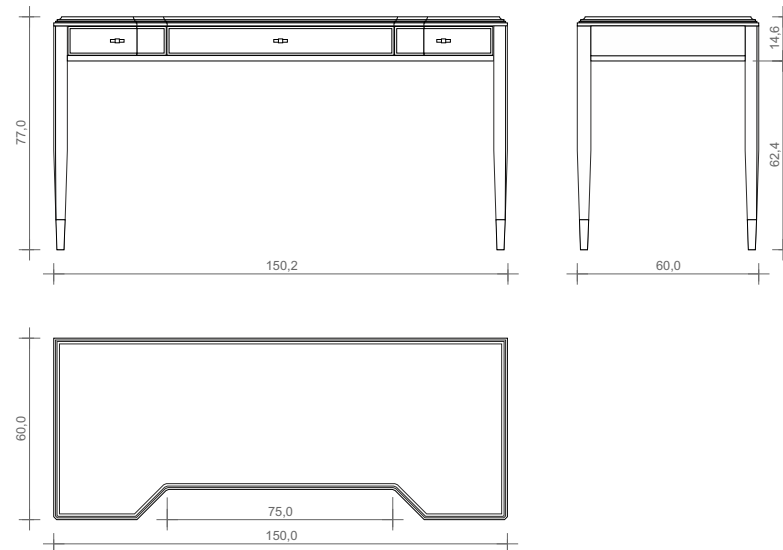

La scrivania con il frontale poligonale
Piedini e inserti acciaio satinato
Struttura frassino, frontali e fianchi -
finitura laccato opaco

Desk with front polygonal shape, 3
drawers.
Satin stainless steel inserts and feet
Ash-wood structure, lacquered fronts
and sides

SB04

STRUTTURA FRASSINO / ASH-WOOD STRUCTURE	FRONTALI / ANTE / FRONT / DOORS	PREZZO / PRICE, EURO
1 / 2 / 3 FRASSINO opaco ASHWOOD mat	LACCATO OPACO MAT LACQUER	3.341
1 / 2 / 3 FRASSINO opaco ASHWOOD mat	1 / 2 / 3 FRASSINO opaco ASHWOOD mat	3.441
1 / 2 / 3 FRASSINO opaco ASHWOOD mat	TRF/ ASR ecc ESSENZE DECORATIVI DECORATIVE VENEER	3.608
4 FRASSINO NATURALE opaco/ NATURAL ASHWOOD	LACCATO OPACO / MAT LACQUER	3.508
4 FRASSINO NATURALE NATURAL ASHWOOD	4 FRASSINO NATURALE NATURAL ASHWOOD	3.543

VOLUME / VOLUME, MC	PESO / WEIGHT, KG
0,818	45



DIMENSIONI | DIMENSIONS
150x60x77h cm | 59"x23 5/8"x31"h

TECHNICAL DRAWINGS

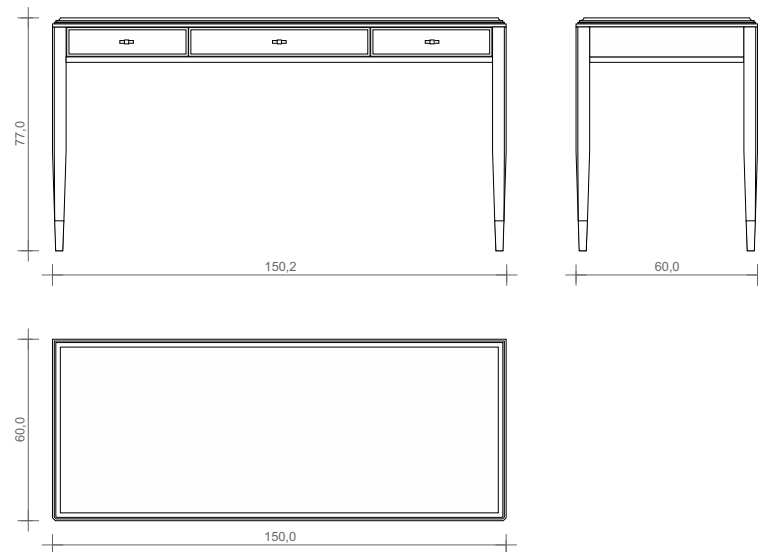

SB05
SCRIVANIA
DESK

Scrivania 3 cassetti top legno
Piedini e inserti acciaio satinato
Struttura frassino, frontali e fianchi -
finitura laccato opaco

Writing desk 3 drawers with wooden
top
Satin stainless steel inserts and feet
Ash-wood structure, lacquered fronts
and sides

SB05

STRUTTURA FRASSINO / ASH-WOOD STRUCTURE	FRONTALI / ANTE / FRONT / DOORS	PREZZO / PRICE, EURO
1 / 2 / 3 FRASSINO opaco ASHWOOD mat	LACCATO OPACO MAT LACQUER	2.955
1 / 2 / 3 FRASSINO opaco ASHWOOD mat	1 / 2 / 3 FRASSINO opaco ASHWOOD mat	3.044
1 / 2 / 3 FRASSINO opaco ASHWOOD mat	TRF/ ASR ecc ESSENZE DECORATIVI DECORATIVE VENEER	3.191
4 FRASSINO NATURALE opaco/ NATURAL ASHWOOD	LACCATO OPACO / MAT LACQUER	3.103
4 FRASSINO NATURALE NATURAL ASHWOOD	4 FRASSINO NATURALE NATURAL ASHWOOD	3.134

VOLUME / VOLUME, MC	PESO / WEIGHT, KG
0,818	45



DIMENSIONI | DIMENSIONS

120x55x91,5h cm | 47 ¼"x21 ⅝"x36"h

TECHNICAL DRAWINGS

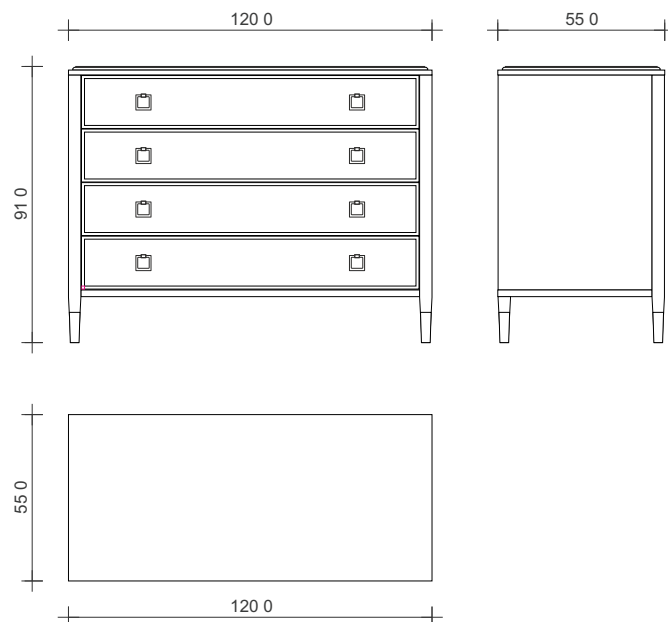

Como 3 cassetti con ripiano
Piedini e inserti acciaio satinato
Struttura frassino, frontali e fianchi -
finitura laccato opaco

Chest of 3 drawers and shelf (drawers
with self closing system)
Satin stainless steel inserts and feet
Ash-wood structure, lacquered fronts
and sides

SB06.4	STRUTTURA FRASSINO / ASH-WOOD STRUCTURE	FRONTALI / ANTE / FRONT / DOORS	PREZZO / PRICE, EURO
	1 / 2 / 3 FRASSINO opaco ASHWOOD mat	LACCATO OPACO MAT LACQUER	4.150
	1 / 2 / 3 FRASSINO opaco ASHWOOD mat	1 / 2 / 3 FRASSINO opaco ASHWOOD mat	4.275
	1 / 2 / 3 FRASSINO opaco ASHWOOD mat	TRF/ ASR ecc ESSENZE DECORATIVI DECORATIVE VENEER	4.482
	4 FRASSINO NATURALE opaco/ NATURAL ASHWOOD	LACCATO OPACO / MAT LACQUER	4.358
	4 FRASSINO NATURALE NATURAL ASHWOOD	4 FRASSINO NATURALE NATURAL ASHWOOD	4.401

VOLUME / VOLUME, MC

0,695

PESO / WEIGHT, KG

62

SILVER LINE
collection

SB08



DIMENSIONI | DIMENSIONS
62x45x127h cm | 24 3/4"x17 3/4"x50"h

TECHNICAL DRAWINGS

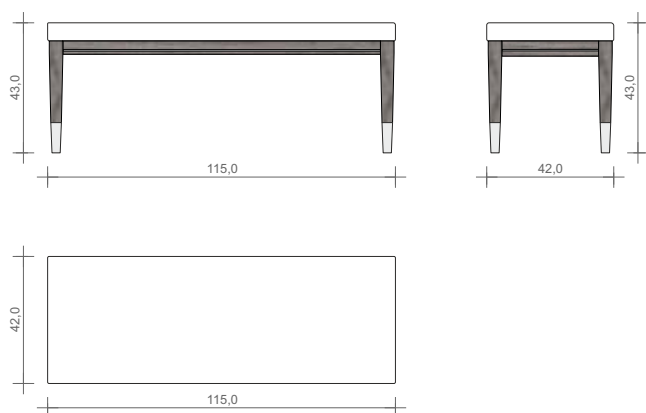

SB08
PANCA
BENCH

Panca Silver UNO con la struttura in frassino
Piedini e inserti in acciaio satinato

Ash-wood structure bench SILVER UNO
Satin stainless steel feet and inserts

PREZZO / PRICE, EURO

SB08

CATEGORIA TESSUTO
FABRIC CAT.

1 / 2 / 3
FRASSINO opaco
ASHWOOD mat

A	1270
B	1291
C	1315
D	1325
PA	1368
PT	1398

QUANTITA' TESSUTO / FABRIC QUANTITY - 0,7 lm

QUANTITA' PELLE / LEATHER QUANTITY - 1,3 m2

PREZZO FINITURA **NATURALE** / NATURAL FINISH PRICE + 10%

PREZZO FINITURA **LUCIDO** / HIGH GLOSS FINISH PRICE + 35%

VOLUME / VOLUME, MC

PESO / WEIGHT, KG

0,239

12

SILVER LINE
collection

SB09



DIMENSIONI | DIMENSIONS
130x42x42h cm | 51 1/8"x16 1/2"x16 1/2"h

TECHNICAL DRAWINGS

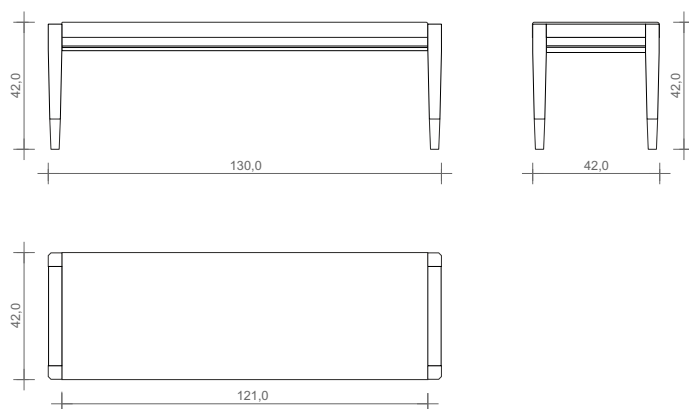

SB09
PANCA
BENCH

Panca Silver DUE con la struttura in frassino
Piedini e inserti in acciaio satinato

Ash-wood structure bench SILVER DUE
Satin stainless steel feet and inserts

PREZZO / PRICE, EURO

SB09

CATEGORIA TESSUTO
FABRIC CAT.

1 / 2 / 3
FRASSINO opaco
ASHWOOD mat

A	1281
B	1302
C	1326
D	1335
PA	1379
PT	1409

QUANTITA' TESSUTO / FABRIC QUANTITY - 0,7 lm

QUANTITA' PELLE / LEATHER QUANTITY - 1,3 m2

PREZZO FINITURA **NATURALE** / NATURAL FINISH PRICE + 10%
PREZZO FINITURA **LUCIDO** / HIGH GLOSS FINISH PRICE + 35%

VOLUME / VOLUME, MC

PESO / WEIGHT, KG

0,244

15

LETTI / BEDS

SILVER LINE
collection

SVBEDI

SVBEDI

LETTO
BED



DIMENSIONI | DIMENSIONS

per materasso 160x195 190x212x130h cm | 74 3/4" x 83 1/2" x 51"h

per materasso 180x200 e 200x200 215x217x140h cm | 84 5/8" x 85 1/2" x 55 1/4"h

TECHNICAL DRAWINGS

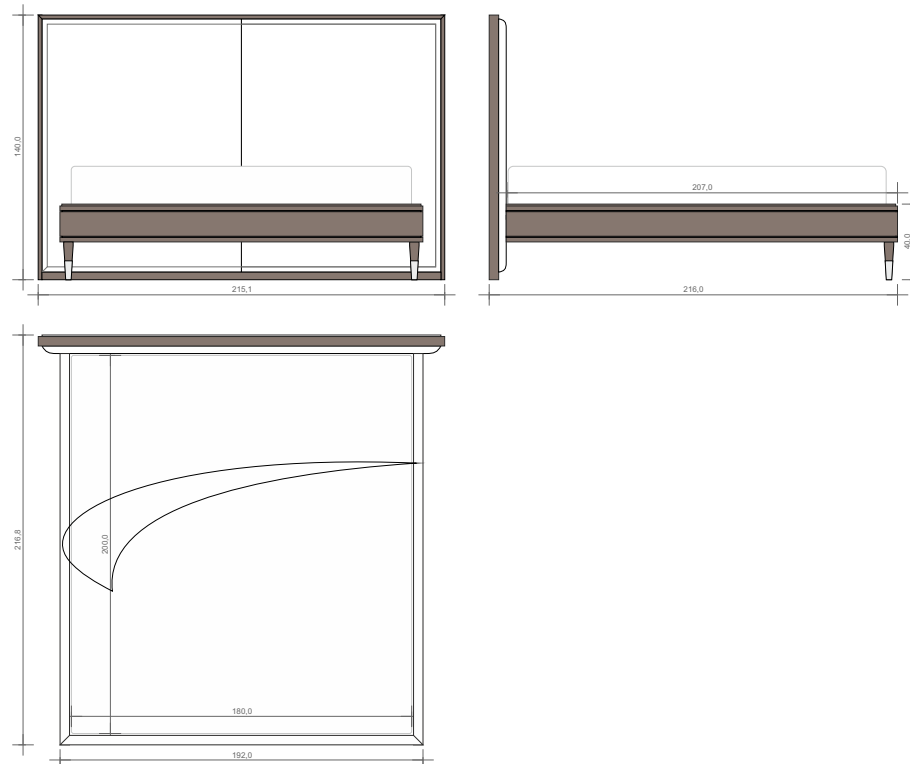

Letto con giroletto legno e testiera imbottita con cornice legno
Piedini e inserti in acciaio satinato
Rete incluso

Wooden frame Bed with wooden basement on the legs
Satin stainless steel feet and inserts
Spring-wood included

Letto matrimoniale per materasso 160x195
Letto Queen per materasso 180x200
Letto King per materasso 200x200

Double Bed for mattress 160x195
Queen Bed for mattress 180x200
King Bed for mattress 200x200

SVBEDI

CATEGORIA TESSUTO FABRIC CAT.	DIMENSIONI per materasso DIMENSIONS by mattress:	PREZZI FINITURA OPACO MAT FINISH PRICES, EURO		
		160x195	180x200	200x200
A		5817	6211	6421
B		5922	6316	6526
C		6043	6437	6647
D		6092	6486	6696
PA		6314	6708	6918
PT		6465	6859	7069
QUANTITA' TESSUTO / FABRIC QUANTITY, lm		3,00	3,50	3,50
QUANTITA' PELLE / LEATHER QUANTITY, m2		5,40	6,30	6,30

PREZZO FINITURA NATURALE / NATURAL FINISH PRICE + 10%
PREZZO FINITURA LUCIDO / HIGH GLOSS FINISH PRICE + 35%

VOLUME / VOLUME, MC	PESO / WEIGHT, KG
1,000	100
1,185	110
1,191	112

SILVER LINE
collection

SVBEDI02



SVBEDI02

LETTO
BED

Letto imbottito; testiera con cornice legno
Rete incluso

Upholstered Bed, Headboard with
wooden frame
Spring-wood included

Letto matrimoniale per materasso 160x195
Letto Queen per materasso 180x200
Letto King per materasso 200x200

Double Bed for mattress 160x195
Queen Bed for mattress 180x200
King Bed for mattress 200x200

DIMENSIONI | DIMENSIONS

per materasso 160x195 190x212x130h cm | 74 3/4" x 83 1/2" x 51"h
per materasso 180x200 e 200x200 215x217x140h cm | 84 3/8" x 85 1/2" x 55 1/4"h

TECHNICAL DRAWINGS

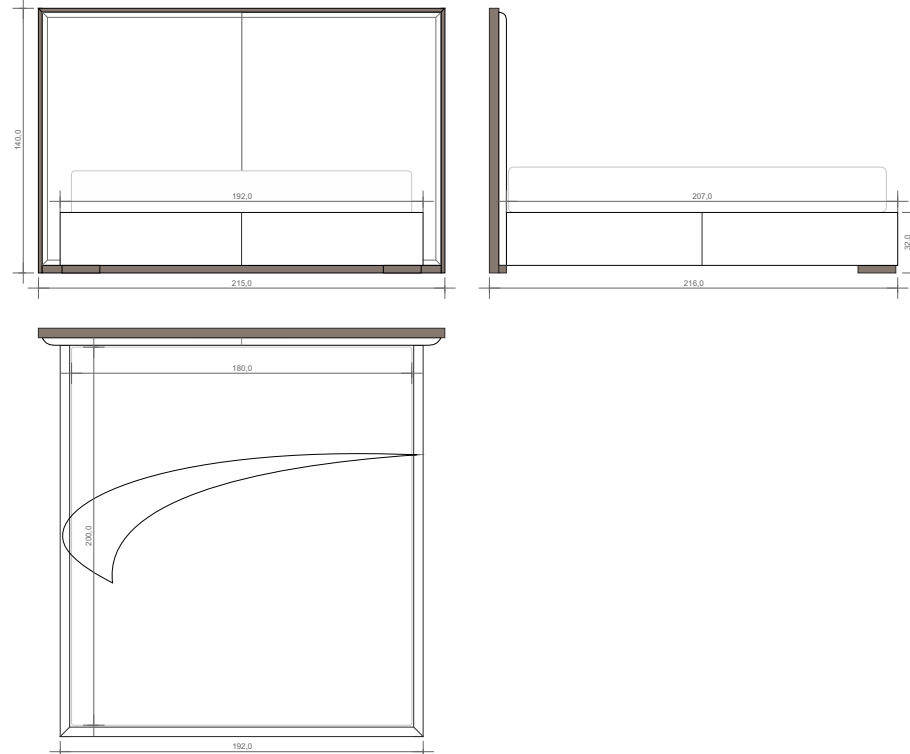

SVBEDI02

CATEGORIA TESSUTO FABRIC CAT.	DIMENSIONI per materasso DIMENSIONS by mattress:	PREZZI FINITURA OPACO MAT FINISH PRICES, EURO		
		160x195	180x200	200x200
A		4771	5162	5329
B		4922	5328	5494
C		5096	5519	5685
D		5165	5595	5762
PA		5482	5944	6239
PT		5697	6181	6505
QUANTITA' TESSUTO / FABRIC QUANTITY, lm		6,00	6,50	6,50
QUANTITA' PELLE / LEATHER QUANTITY, m2		10,80	11,70	11,70

PREZZO FINITURA NATURALE / NATURAL FINISH PRICE + 10%
PREZZO FINITURA LUCIDO / HIGH GLOSS FINISH PRICE + 35%

VOLUME / VOLUME, MC	PESO / WEIGHT, KG
1,000	147
1,185	154
1,191	157



ACCESSORIE / ACCESSORIES

SILVER LINE
collection

ACCES.M01 - M05

ACCES.M01- M05

SPECCHIERA
MIRROR

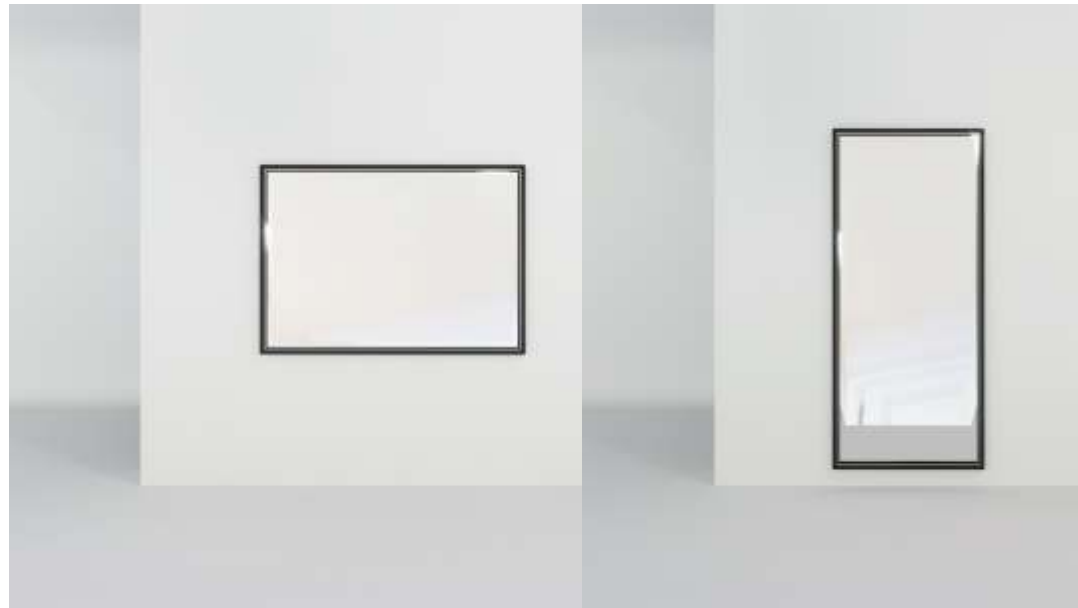

DIMENSIONI | DIMENSIONS
140x4,2x100h cm | 55 1/2"x2"x39 3/8"h

80x5x180h cm | 31 1/2"x2"x70 3/4"h

TECHNICAL DRAWINGS

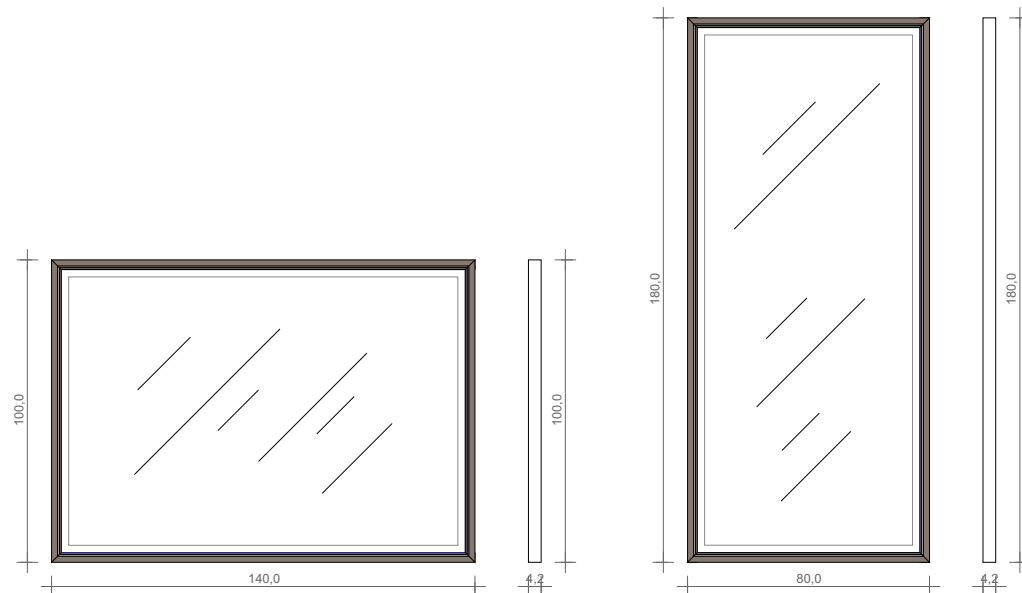

Specchiera con cornice legno vetro molato
Inserti acciaio satinato
Struttura frassino

Mirror with wooden frame
Satin stainless steel inserts and feet
Ash-wood structure

	ACM01 ACM05	
STRUTTURA FRASSINO / ASH-WOOD STRUCTURE	PREZZO / PRICE, EURO	
LACCATO OPACO MAT LACQUER	1.276	1.350
1 / 2 / 3 FRASSINO opaco ASHWOOD mat	1.314	1.391
4 FRASSINO NATURALE NATURAL ASHWOOD	1.340	1.432

VOLUME / VOLUME, MC	0,150	0,155
PESO / WEIGHT, KG	35	37



DIMENSIONI | DIMENSIONS
150x60x77h cm | 59"x23 5/8"x31"h

TECHNICAL DRAWINGS

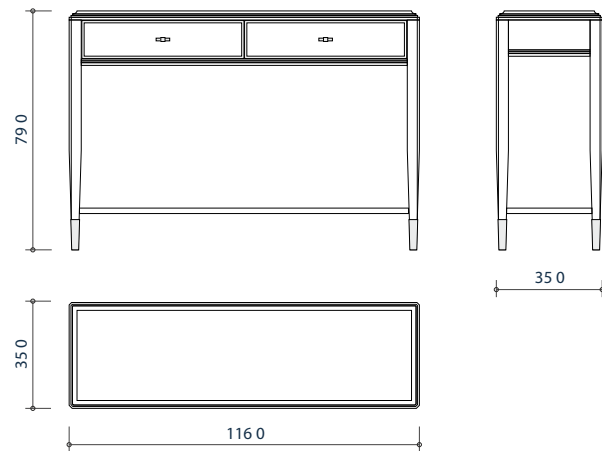

SB10
CONSOLLE
CONSOLE

Consolle due cassetti con ripiano
Piedini e inserti acciaio satinato
Struttura frassino, frontali e fianchi -
finitura laccato opaco

Console with 2 drawers and shelf.
Satin stainless steel inserts and feet
Ash-wood structure, lacquered fronts
and sides

SB10

STRUTTURA FRASSINO / ASH-WOOD STRUCTURE	FRONTALI / ANTE / FRONT / DOORS	PREZZO / PRICE, EURO
1 / 2 / 3 FRASSINO opaco ASHWOOD mat	LACCATO OPACO MAT LACQUER	2.856
1 / 2 / 3 FRASSINO opaco ASHWOOD mat	1 / 2 / 3 FRASSINO opaco ASHWOOD mat	2.911
1 / 2 / 3 FRASSINO opaco ASHWOOD mat	TRF/ ASR ecc ESSENZE DECORATIVI DECORATIVE VENEER	3.052
4 FRASSINO NATURALE NATURAL ASHWOOD	LACCATO OPACO MAT LACQUER	2.967
4 FRASSINO NATURALE NATURAL ASHWOOD	4 FRASSINO NATURALE NATURAL ASHWOOD	2.997

VOLUME / VOLUME, MC	PESO / WEIGHT, KG
0,362	35



T-HANDLE
finitura
SMOKED BRONZE
solid smoked bronze

T-HANDLE
finitura
STEEL
solid stainless steel



DIMENSIONI | DIMENSIONS
90x45x150h cm | 35 1/2"x17 3/4"x59"h

TECHNICAL DRAWINGS

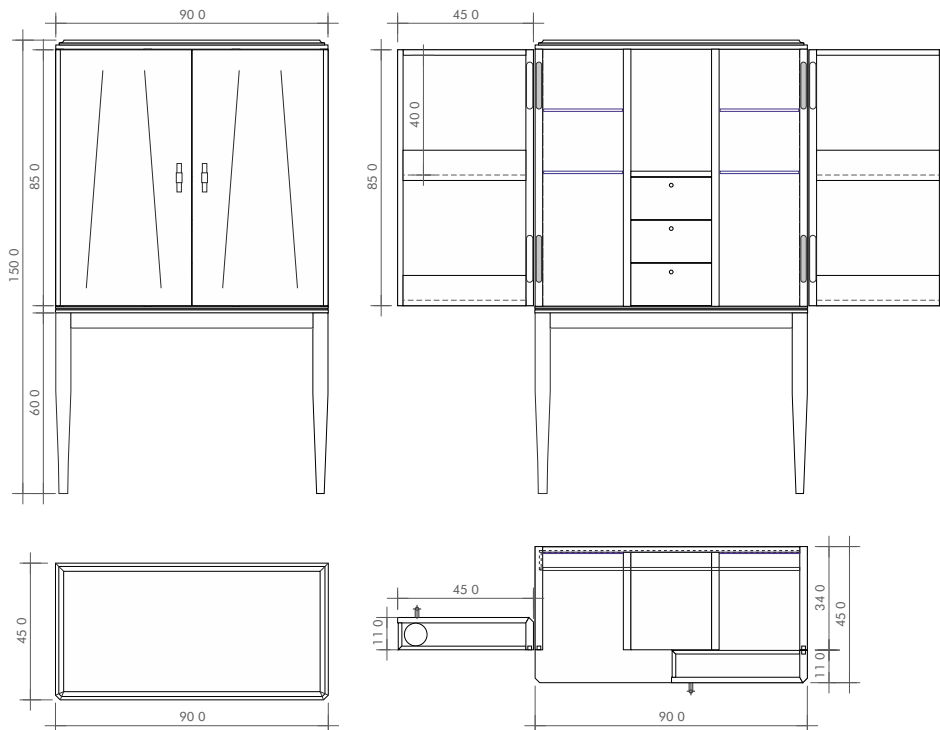

Mobile BAR in frassino. Illuminazione LED, ripiani vetro, specchio con incisione, 3 cassetti, maniglia a T in finitura Bronzo Nero o Acciaio Lucido

BAR unit in ash-wood. LED lighting, glass shelves, mirror with engrave, 3 drawers, T-handle in finish Black Bronze or Steel

G-BAR	STRUTTURA FRASSINO ESTERNO / EXTERNAL ASH-WOOD	STRUTTURA FRASSINO INTERNO / INTERNAL ASH-WOOD	PREZZO / PRICE, EURO
1 / 2 / 3 FRASSINO opaco ASHWOOD mat		1 / 2 / 3 FRASSINO opaco ASHWOOD mat	5.188
LACCATO OPACO MAT LACQUER		1 / 2 / 3 FRASSINO opaco ASHWOOD mat	5.037
1 / 2 / 3 FRASSINO opaco ASHWOOD mat		*TRF/ ASR ecc ESSENZE DECORATIVI DECORATIVE VENEER	5.440
4 FRASSINO NATURALE NATURAL ASHWOOD		LACCATO OPACO MAT LACQUER	5.289
4 FRASSINO NATURALE NATURAL ASHWOOD		4 FRASSINO NATURALE NATURAL ASHWOOD	5.342

* PER PANNELLI VERTICALI
* FOR VERTICAL PANELS

VOLUME / VOLUME, MC	PESO / WEIGHT, KG
0,607	76

IMBALLO STANDARD (incluso nel prezzo)

STANDARD PACKAGING (included)

СТАНДАРТНАЯ УПАКОВКА
(включена в стоимость)

- Tutti i nostri prodotti vengono imballati con una scatola di cartone rigida, dove all'interno sono protetti da fogli di polistirolo a densità media e sacchetto protettivo. Tutti gli angoli della scatola sono rinforzati con angolari di cartone rigido posti all'esterno dei fogli di polistiroli

- Tutta la merce viaggia su Pallet per evitare possibili danni dovuti da manovre e/o procedure non corrette di movimentazione

- All our products are packed in a rigid cardboard box, where inside they are protected by medium density polystyrene sheets and a protective bag. All corners of the box are reinforced with rigid cardboard corners placed outside the polystyrene sheets

- All goods travel on pallets to avoid possible damage due to incorrect handling and / or handling procedures

- Все наши продукты упакованы в жесткую картонную коробку, внутри которой они защищены листами полистирола средней плотности и защитным пакетом. Все углы коробки усилены жесткими картонными углами, расположенными снаружи листов из полистирола.

- Все товары перемещаются на поддонах, чтобы избежать возможного повреждения из-за неправильной обработки и / или процедур обработки



IMBALLO IN CASSA O GABBIA DI LEGNO € 140,00 netti al METRO CUBO

PACKING IN WOODEN BOX OR CAGE

УПАКОВКА В ДЕРЕВЯННОЙ
КОРОБКЕ ИЛИ КЛЕТКЕ
стоимость € 140,00 / м3

- I prodotti vengono riposti all'interno della cassa di legno con imballo standard (CARTONE)

- Le dimensioni ed il peso dei prodotti, indicate in questo listino, sono espresse in metri cubi ed in chilogrammi e si riferiscono al singolo prodotto comprensivo di imballo standard.

- Nel caso di imballo con bancale o con gabbia di legno, le dimensioni ed il peso saranno differenti da quanto indicato nel presente listino.

- The products are stored inside the wooden crate with standard packaging (CARTON)

- The dimensions and weight of the products, indicated in this price list, are expressed in cubic meters and in kilograms and refer to the single product including standard packaging.

- In the case of packaging with a pallet or with a wooden crate, the dimensions and weight will be different from what is indicated in this price list.



- Продукты хранятся в деревянном ящике в стандартной упаковке (CARTON).

- Размеры и вес продуктов, указанных в этом прайс-листе, выражены в кубических метрах и в килограммах и относятся к одному продукту, включая стандартную упаковку.

- В случае упаковки с поддоном или с деревянным ящиком размеры и вес будут отличаться от указанных в этом прайс-листе.

SILVERLINE
Furniture collection
PRICE LIST 2020

ITALIAN ELEMENTS™
all rights reserved
italianelements.com

